



**en** Operating Instructions Canister Vacuum Cleaner  
**fr** Mode d'emploi Aspirateur-chariot  
**es** Instrucciones de funcionamiento de la aspiradora

SKCE0  
SKRE0

**HS16**

<b>en</b> .....	4
<b>fr</b> .....	25
<b>es</b> .....	51

---

<b>IMPORTANT SAFETY INSTRUCTIONS</b> .....	4
<b>Appliance description</b> .....	10
<b>Caring for the environment</b> .....	12
<b>References to illustrations</b> .....	13
<b>Preparing for use</b> .....	13
<b>Use</b> .....	15
<b>Parking, transport and storage</b> .....	16
<b>Maintenance</b> .....	16
Emptying the dust container .....	16
Cleaning the dust container .....	17
Cleaning the filter frame .....	17
Cleaning the fine dust filter.....	17
Starting the ComfortClean self-cleaning function manually .....	17
When to change the thread catchers? .....	18
How to replace the thread lifters .....	18
Cleaning the roller on the AllTeQ floorhead .....	18
<b>Cleaning and care</b> .....	18
<b>Frequently Asked Questions</b> .....	19
<b>Frequently asked questions</b> .....	20
Cleaning the pre-filter .....	20
Cleaning the fine dust filter manually .....	20
<b>Technical Service</b> .....	20
Contact in case of fault .....	20
Warranty .....	21
<b>Optional accessories</b> .....	21
<b>Limited Warranty - Vacuum Cleaners USA</b> .....	23

## en - IMPORTANT SAFETY INSTRUCTIONS

---

### **READ ALL INSTRUCTIONS BEFORE USING THIS APPLIANCE**

This vacuum cleaner complies with current safety requirements. Inappropriate use can, however, lead to personal injury and damage to property.

To avoid the risk of accidents and damage to the vacuum cleaner, please read the operating instructions carefully before using it for the first time. They contain important information on its safety, operation and maintenance.

Keep these operating instructions in a safe place and pass them on to any future user.

Always disconnect the vacuum cleaner from the power supply when you have finished using it, before changing any accessories, as well as for maintenance work and cleaning. Turn the vacuum cleaner off and unplug it.

### **Correct use**

- ▶ This vacuum cleaner is intended for cleaning flooring in domestic households and similar residential environments.
- ▶ This vacuum cleaner can be used for all normal cleaning of carpets, rugs and hard flooring.
- ▶ This vacuum cleaner is not intended for outdoor use.
- ▶ The vacuum cleaner must only be used to vacuum dry floor surfaces. Do not use on people and animals. Any other usage, modification or alteration is not supported by the manufacturer and could be dangerous.

## en - IMPORTANT SAFETY INSTRUCTIONS

---

▶ Persons which lack physical, sensory or mental abilities or experience with the machine should not use it without supervision or instruction by a responsible person.

### **Safety with children**

▶ Danger of suffocation! Ensure that any plastic wrappings, bags, etc. are disposed of safely and kept out of the reach of children.

▶ Do not allow the vacuum cleaner to be used as a toy. Close attention is necessary when used near children.

### **WARNING**

#### **To reduce the risk of fire, electric shock or injury:**

▶ Check the voltage rating of the vacuum cleaner before connecting the power cord to an electrical outlet. Your power source should correspond with the voltage rating plate located on the underside of the vacuum. Use only household AC outlets. Never use DC power sources. If you are not sure of your home's voltage supply, consult a qualified electrician. Connecting the vacuum cleaner to a higher voltage than indicated in these instructions may result in damage to the vacuum cleaner or injury.

▶ To reduce the risk of electric shock, this appliance has a polarized plug (one blade is wider than the other.) This plug will fit in a polarized outlet only one way. If the plug does not fit fully in the outlet, reverse the plug. If it still does not fit, contact a qualified electrician to install the proper outlet. Do not alter the plug in any way.

## en - IMPORTANT SAFETY INSTRUCTIONS

---

### Technical safety

- ▶ Before using the vacuum cleaner and its accessories, check for any visible signs of damage. Do not use a damaged appliance.
- ▶ Ensure that the connection data on the data plate of the vacuum cleaner (voltage and frequency) match the household power supply. Without modifications, the vacuum cleaner is suited for 50Hz or 60Hz.
- ▶ The electrical outlet must be fitted with a 15 A fuse.
- ▶ Reliable and safe operation of this vacuum cleaner can only be assured if it has been connected to the electricity supply.
- ▶ Repairs must only be performed by an authorized service agent in accordance with national and local safety regulations. Unauthorized repairs could cause injury or machine damage. Otherwise the warranty will be void.
- ▶ Do not pull or carry the vacuum cleaner by the power cord, and be careful not to damage the cord when withdrawing the plug from the socket. Keep the cord away from sharp edges and do not let it get pinched, for example, under a door. Avoid running the vacuum cleaner over the cord. This could damage the cord, plug or socket. The appliance must not be used if any of these have suffered damage.

## en - IMPORTANT SAFETY INSTRUCTIONS

---

- ▶ Do not use the vacuum cleaner if the power cord is damaged. If the power cord is damaged it must be replaced together with the cord reel. For safety reasons this must only be done by Miele Technical Service or a Miele authorized service technician.
- ▶ When vacuuming, in particular fine dust, e.g. sawdust, sand, plaster, flour etc., electrostatic charges build up naturally. Under certain conditions these charges can be released. On the underside of the vacuum handpiece is a metal insert designed to absorb static electricity. Please make certain that your hand remains around this metal insert when vacuuming. If your vacuum cleaner is fitted with an Eco Comfort handle, make sure you hold it by the upper bowed section as this is where the metal inlay is incorporated.
- ▶ Repairs should only be carried out by a Miele-authorized service technician. Repairs and other work by unqualified persons can cause considerable danger to users.
- ▶ Defective components should be replaced by Miele original parts only. Only with these parts can the manufacturer guarantee the safety of the appliance.

### **Cleaning**

- ▶ Do not immerse the vacuum cleaner or any accessories supplied with it in water.
- ▶ Clean only with a dry cloth or slightly damp cloth when disconnected from the power supply. Exception:

## en - IMPORTANT SAFETY INSTRUCTIONS

---

- Dust container / fine dust container: only clean these parts with water and a small amount of liquid dish soap, then dry carefully.
- Fine dust filter: do not clean the inside of the fine dust filter. Rinse the outside under running cold water. Do not use soap. Do not use any sharp or pointed objects and do not brush the fine dust filter. After cleaning, leave the fine dust filter to dry for a minimum of 24 hours before placing it back in the fine dust container.
- Pre-filter / filter frame: clean these parts under running cold water. Do not use soap. Do not use any sharp or pointed objects. Dry these parts carefully after cleaning.

### **Proper use**

- ▶ Do not use the vacuum cleaner without the dust container, pre-filter, fine dust container and fine dust filter fitted.
- ▶ Do not vacuum up anything which has been burning or smoking, e.g., cigarettes, ashes or hot ash, whether glowing or apparently extinguished.
- ▶ Do not use the vacuum cleaner to vacuum up any water, liquid or damp dirt. Wait until any freshly cleaned or shampooed rugs or carpets are completely dry before attempting to vacuum.
- ▶ Do not use the vacuum cleaner to vacuum toner dust. Toner, such as that used in printers and photocopiers, can conduct electricity.



## en - IMPORTANT SAFETY INSTRUCTIONS

---

- ▶ Do not vacuum up any flammable or combustible liquids or gases and do not vacuum in areas where such substances are stored.
- ▶ Do not vacuum at head height and do not let the suction get anywhere near a person's head.

### **Accessories**

- ▶ To avoid the risk of injury when vacuuming with a Miele turbobrush, do not touch the rotating roller brush.
- ▶ It is not advisable to vacuum directly with the handle, i.e., without an accessory attached, as the rim could get damaged and you could hurt yourself on sharp edges.
- ▶ Only use accessories with the "ORIGINAL Miele" logo on them. Otherwise the manufacturer cannot guarantee the safety of the product.

### **SAVE THESE INSTRUCTIONS**

# en - Appliance description

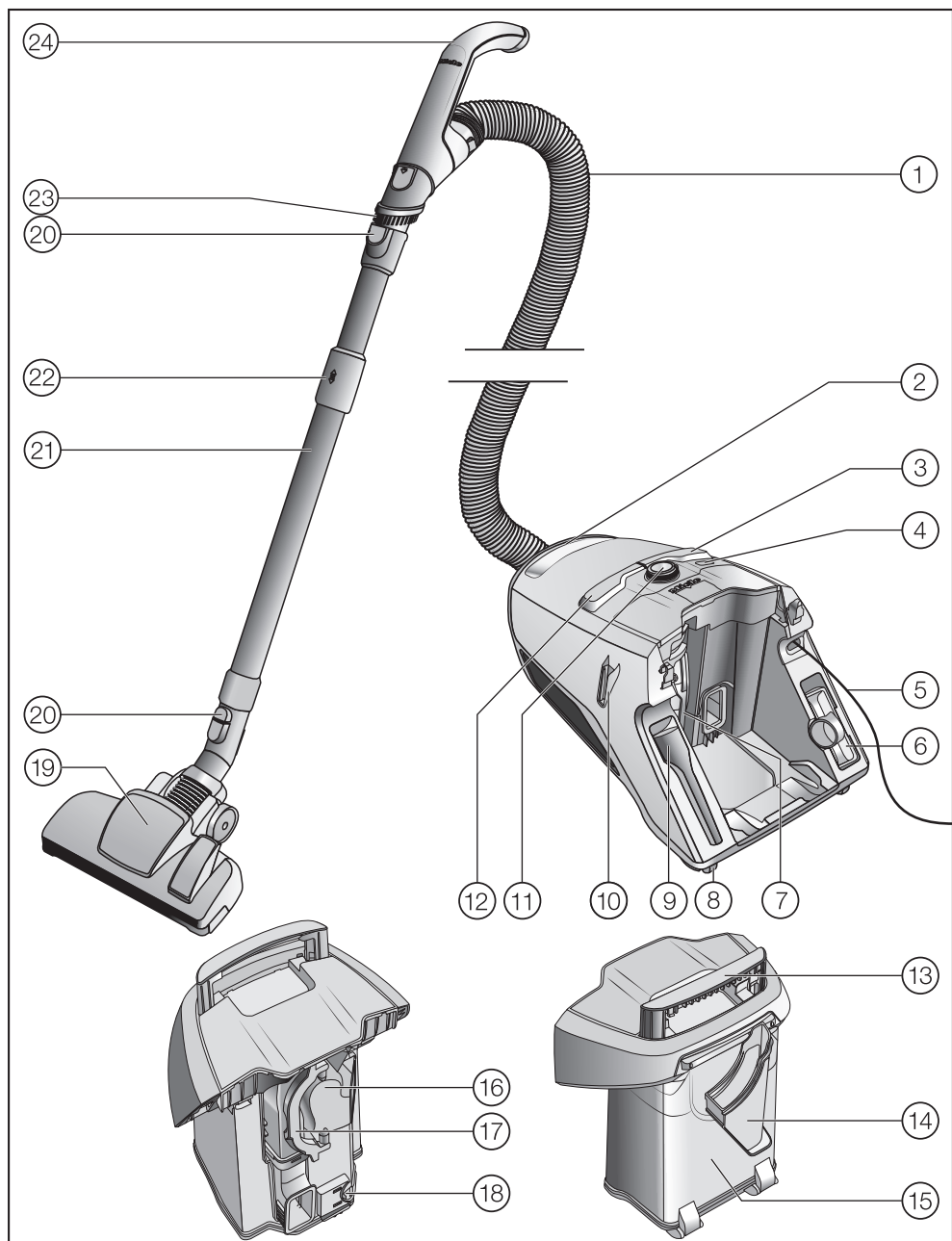

- ① Suction hose
- ② Vacuum cleaner carrying handle
- ③ Foot switch for cable rewind
- ④ ComfortClean button
- ⑤ Power cord
- ⑥ Upholstery nozzle
- ⑦ Fine dust container with fine dust filter
- ⑧ Wheels \*
- ⑨ Crevice nozzle
- ⑩ Park system for pauses during vacuuming
- ⑪ Rotary selector
- ⑫ On/Off foot switch ①
- ⑬ Dust container carrying handle
- ⑭ Filter frame
- ⑮ Dust container
- ⑯ Pre-filter
- ⑰ Pre-filter handle
- ⑱ Dust container release mechanism
- ⑲ Floor head \*
- ⑳ Release buttons
- ㉑ Comfort telescopic wand
- ㉒ Comfort telescopic wand release mechanism
- ㉓ Dusting brush
- ㉔ Eco Comfort handle

Underneath - Park system for storage (not shown)

\* These features are model-specific and may vary or may not be available on your vacuum cleaner.

## en - Caring for the environment

---

### Disposal of the packing material

The cardboard box and packing materials protect the appliance during shipping. They have been designed to be biodegradable and recyclable.

Ensure that any plastic wrappings, bags, etc. are disposed of safely and kept out of the reach of children. Danger of suffocation!

### Disposal of your old appliance

Before disposing of your old appliance, remove the fine dust filter and dispose of it with your household waste.

Electrical and electronic appliances contain valuable materials. They also contain certain substances, compounds and components which are essential for the proper functioning and safe use of the equipment. Handling these materials improperly by disposing of them in your household waste can be harmful to your health and the environment. Therefore, please do not dispose of your old appliance with your regular household waste.



Instead, use the official collection and disposal points provided by local authorities, dealers or Miele, in order to dispose of and recycle electrical and electronic appliances. You are legally responsible for deleting any personal data on the old appliance you wish to dispose of. Please ensure that your old appliance is kept away from children until removal.

## References to illustrations

The illustrations referred to in the text are shown on the fold-out pages at the end of these Operating Instructions.

## Preparing for use

### Attaching the suction hose (Fig. 01)

- Insert the hose connector into the suction socket on the vacuum cleaner until it clicks into position.

### Disconnecting the suction hose (Fig. 02)

- Press the release buttons at the side of the hose connector, and lift the hose from the socket.

### Connecting the suction hose to the handle (Fig. 03)

- Insert the suction hose into the handle until it clicks into position.

### Connecting the handle to the wand (Fig. 04)

- Insert the handle into the wand until it clicks into position. To do this, line up the guides on the two pieces.
- To release the handle from the wand, press the release button and pull the handle out of the wand, twisting it slightly as you do so.

### Adjusting the telescopic wand (Fig. 05)

One part of the telescopic wand is fitted inside the other so that the wand can be adjusted to suit your preferred height for comfortable vacuuming.

- Hold the release mechanism and adjust the telescopic wand to the required length.

### Connecting the telescopic wand to the floorhead/floorbrush (Fig. 06)

(included as standard depending on model)

- Push the telescopic wand into the suction nozzle and turn it clockwise or counter-clockwise until it clicks into position.
- To detach these parts from each other, press the release button and pull the telescopic wand out of the suction nozzle, twisting it slightly as you do so.

### Adjusting the floorhead (Fig. 07)

(only for models with a reversible floorhead included in the standard version)

This vacuum cleaner can be used for the everyday cleaning of carpets, rugs and hard flooring.

Miele offers a range of other floorheads, brushes and accessories for other types of flooring and special applications (see "Optional accessories").

Please always follow the flooring manufacturer's cleaning and care instructions.

Vacuum carpets and rugs with the brush retracted:

- Press the foot switch .

Clean hard flooring which is not susceptible to scratching, and flooring with gaps or deep crevices in it with the brush protruding:

- Press the foot switch .

If the suction power of the floorhead seems too high, reduce the suction until the head is easier to maneuver (see "Use - Regulating the suction power").

### Using the accessories supplied (Fig. 08)

- ① **Crevice nozzle**  
For cleaning folds, crevices or corners.
- ② **Upholstery nozzle**  
For cleaning upholstery, mattresses, cushions, curtains, etc.
- ③ **Dusting brush with natural bristles, supplied loose**  
(depending on model)  
For cleaning base boards and as ornate, carved and particularly delicate objects. The head can be swiveled to the best angle.

The crevice nozzle and the upholstery nozzle are located in holders at the back of the vacuum cleaner.

The standard versions of certain models include a turbobrush that is not illustrated. The turbobrush is supplied with its own set of operating instructions.

### Dusting brush integrated in the Eco Comfort handle (Fig. 09)

The dusting brush is suitable for vacuuming scratch-resistant surfaces such as keyboards and for vacuuming up crumbs.

- Press the release button and push the dusting brush out until it clicks into place.
- When you have finished dusting, press the release button and push the dusting brush back into its original position until it clicks into place.

### Reversible floorhead (Fig. 10)

(included as standard depending on model)

For general use and also for vacuuming the stairs.

 For safety reasons when vacuuming stairs, it is best to start at the bottom of the stairs and move upwards.

### Floorbrush Parquet Twister with swiveling head (SBB 300-3)

(included as standard depending on model)

This brush is suitable for a variety of hard floor surfaces and has a swivel joint enabling it to get into awkward corners.

## Use

### Power cord

 Unwind the cord completely to aid the vacuum in dissipating heat. Do not pull or carry by the cord, use the cord as a handle, close a door on the cord, or pull the cord around sharp edges or corners. Do not run the appliance over the cord. Keep the cord away from heated surfaces. Do not unplug by pulling the cord. To unplug grasp the plug, not the cord. This appliance is equipped with a power cord reel. Hold the plug when rewinding onto cord reel. Do not allow plug to whip when rewinding.

### Unwind the power cord (Fig. 11)

- Pull the power cord out to the required length (max. cord length approx. 21 ft / 6.5 m).
- Insert the plug into the electrical socket.

 If vacuuming for longer than 30 minutes, the power cord must be pulled out all the way. Otherwise there is a danger of overheating and damage.

### Rewinding the power cord (Fig. 12)

- Unplug the power cord from the socket.
- Step on the cord rewind foot switch.

The power cord will then retract itself into the vacuum cleaner.

If you do not want the cord to retract completely into the vacuum cleaner you can deactivate this function. To do this, take hold of the end of the cord while rewinding it and give it a short pull when you want the rewinding to end.





### Turning the vacuum cleaner on and off (Fig. 13)

- Press the On/Off foot control .

### Selecting the suction power

The suction power can be adjusted to suit the type of flooring being cleaned. Reducing the power lowers the amount of effort required to maneuver the floor brush.

The vacuum cleaner has symbols on the controls which indicate the type of use the settings are suitable for.

-  Curtains, lightweight fabric
-  Deep pile carpets, rugs and runners
-  Low pile carpet and rugs
-  Hard flooring and heavily soiled carpets and rugs (also for cleaning upholstery and mattresses with the upholstery nozzle)

### Rotary dial (Fig. 14)

- Turn the rotary selector to the suction power setting you require.

### During vacuuming

- When vacuuming, pull the vacuum cleaner behind you on its wheels. You can stand it upright for vacuuming stairs and curtains, etc.

 When vacuuming especially fine dust, e.g. sawdust, sand, flour, talcum powder etc., electrostatic charges build up naturally. Under certain conditions these charges will be released. To avoid the unpleasant effects of these discharges, a metal inlay has been incorporated into the underside of the handle. Keep your hand in contact with the upper, curved part of the handle when vacuuming (Fig. 15).

If a large amount of dust is vacuumed at once, the ComfortClean self-cleaning function should be started manually either during a vacuuming pause or straight away. This enables the vacuum cleaner to achieve the very best cleaning performance again straight away (see "Maintenance - Starting the ComfortClean self-cleaning function manually").

## Parking, transport and storage

### Park system for pauses during vacuuming (Fig. 16)

The Park system allows you to conveniently park the wand and floorhead during short pauses in vacuuming.

- Slot the floorhead into the parking attachment on the vacuum cleaner.

If your vacuum cleaner is on a sloping surface such as a ramp, fully retract the telescopic wand fully.

### Park system for storage (Fig. 17)

 Always unplug the vacuum cleaner from the power supply when you have finished using it.

- Stand the vacuum cleaner upright.

It is a good idea to fully retract the telescopic wand so that the vacuum cleaner takes up less room for storage.

- Slot the floor head down into the parking attachment on the vacuum cleaner.

This makes the vacuum cleaner easier to carry and store.

 For safety reasons, do not lift the vacuum cleaner using the dust container carrying handle.

## Maintenance

 Always switch off the vacuum cleaner for maintenance work and unplug the power cord from the wall socket.

### Emptying the dust container (Figs. 18 - 23)

- Empty the dust container before the dust has reached the **max** marking on the dust container.
- Pull the dust container handle upward.
- Remove the dust container upward.



The contents of the dust container can be disposed of with the normal household trash, providing it contains general household dust only.

- Hold the dust container close to the bin so that as little dust billows out as possible.
- Press the yellow release button on the bottom of the dust container.

The flap will open and the dust will fall out.

- Close the flap so that it clicks audibly.
- Insert the dust container down into the vacuum cleaner so that it audibly clicks into place.
- Push the handle down.

### Cleaning the dust container

Clean the dust container as required.

- Clean the dust container using water and liquid dish soap.
- Dry the dust container carefully.

### Cleaning the filter frame (Figs. 24 + 25)

A removable filter frame is located in the dust container. This should be cleaned if it is obviously dirty.

- Place the emptied and open dust container on its front.
- Release the filter frame and remove it.
- Empty the filter frame and rinse it under cold running water.



Do not use detergent!

Do not use any sharp or pointed objects!

Dry the filter frame carefully!

- Place the dry filter frame in the dust container so that it audibly clicks into place.

### Cleaning the fine dust filter

The fine dust filter is equipped with a self-cleaning function. When a specified degree of soiling is reached, the vacuum cleaner switches off automatically for approx. 20 seconds and carries out a cleaning process. You will hear this process running.

The ComfortClean button on the vacuum cleaner lights up yellow.

### Starting the ComfortClean self-cleaning function manually (Fig. 26)

If a large amount of dust has been vacuumed at once, the ComfortClean self-cleaning function should be started manually either during a vacuuming pause or immediately afterward. This enables the vacuum cleaner to achieve the very best cleaning performance again right away.

- With the vacuum cleaner switched on, press the ComfortClean button for at least two seconds.

The vacuum cleaner is switched off automatically for approx. 20 seconds and a cleaning process is carried out which results in operational noise.

The ComfortClean button on the vacuum cleaner lights up yellow.

The vacuum cleaner will then switch back on automatically and will operate with the previously selected setting.

We also recommend emptying and cleaning the fine dust container once or twice a year (see "Fault resolution - Cleaning the fine dust filter manually").

**When to change the thread catchers?**

(only possible for models with a reversible floorhead included as standard)

The thread catchers on the suction inlet of the reversible floorhead can be replaced. Check them from time to time and replace them if the pile has worn down.

**How to replace the thread lifters (Fig. 27)**

- Use a suitable screwdriver to remove the thread lifters from the slots.
- Fit new thread lifters.

**Cleaning the roller on the AllTeQ floorhead (Fig. 28)**

(depending on model)

Clean the roller on the floorhead if required.

- ① Release the bearing (with bayonet fitting) using a coin.
  - ② Press the bearing out, and remove.
  - ③ Remove the roller.
- Remove any threads and hair, replace the roller and refit the bearing, locking it back into position.

Replacement parts are available from your Miele dealer or through Miele Technical Service.

**Cleaning and care**

 Always switch off the vacuum cleaner before cleaning it and unplug the power chord from the wall socket.

**Vacuum cleaner and accessories**

The vacuum cleaner and all plastic accessories can be cleaned with a proprietary cleaner suitable for use on plastic.

Follow the special cleaning instructions for the dust container and filter frame in "Maintenance" and for the fine dust filter, the pre-filter and the fine dust container in "Frequently asked questions".

 Do not use abrasive cleaning agents, glass cleaning agents, all-purpose cleaners or oil-based conditioning agents!

 Do not let the vacuum cleaner get wet. If moisture gets into the appliance, there is a risk of electric shock.

## Frequently Asked Questions

With the help of the following guide minor faults in the performance of the machine, some of which may result from incorrect operation, can be remedied without contacting the Service Department. Time and money will be saved because a service call will not be needed.

This guide may help you to find the reason for the fault, and how to correct it.

Problem	Possible cause and solution
<b>The vacuum cleaner turns off automatically.</b>	<p>A temperature limiter switches the vacuum cleaner off automatically when it gets too hot. This can occur when the airways are blocked by bulky objects.</p> <ul style="list-style-type: none"> <li>■ Turn the vacuum cleaner off immediately using the On/Off foot switch ①, and unplug it.</li> </ul> <p>After removing the cause, wait for approximately 20 - 30 minutes to allow the vacuum cleaner to cool down. It can then be turned on again.</p>
<b>The ComfortClean button lights up in yellow.</b>	<p>The vacuum cleaner carries out an automatic cleaning process which you can hear running.</p> <ul style="list-style-type: none"> <li>■ Wait for approx. 20 seconds until this cleaning process has finished.</li> </ul>
<b>The ComfortClean button lights up in red. The vacuum cleaner switches itself to the lowest power setting.</b>	<p>The dust container is full.</p> <ul style="list-style-type: none"> <li>■ Empty the dust container.</li> </ul>
	<p>The pre-filter is dirty.</p> <ul style="list-style-type: none"> <li>■ Clean the pre-filter (see "Frequently asked questions - Cleaning the pre-filter").</li> </ul>
	<p>The fine dust filter is dirty.</p> <ul style="list-style-type: none"> <li>■ Clean the fine dust filter at the next available opportunity (see "Frequently asked questions - Cleaning the fine dust filter manually").</li> </ul>
<b>Cleaning power is reduced.</b>	<p>The pre-filter is dirty.</p> <ul style="list-style-type: none"> <li>■ Clean the pre-filter (see "Frequently asked questions - Cleaning the pre-filter").</li> </ul>
	<p>The fine dust container is full.</p> <ul style="list-style-type: none"> <li>■ Empty and clean the fine dust container at the next available opportunity (see "Frequently asked questions - Cleaning the fine dust filter manually").</li> </ul>

## Frequently asked questions

 Always switch off the vacuum cleaner before attempting to rectify a fault and unplug it.

### Cleaning the pre-filter (Figs. 29 + 30)

The pre-filter is located at the rear of the vacuum cleaner.

This should be cleaned if it is obviously dirty.

- Remove the dust container.
- Release the handle of the pre-filter and remove the pre-filter.
- Rinse the pre-filter under cold running water.

 Do not use detergent!  
Do not use any sharp or pointed objects!  
Dry the pre-filter carefully!

- Replace the dry filter in the dust container and lock the handle.
- Reinsert the dust container in the vacuum cleaner.

### Cleaning the fine dust filter manually (Figs. 31 - 36)



Allow a drying time of 24 hours.

- Remove the dust container.
- Release the fine dust container in the direction of the arrow and remove it.
- Run a little water into the opening at the top of the fine dust container.
- Gently shake the fine dust container back and forth.

This will rinse out the dust.

- Shake the water out of the opening.
- Release the top so that the marking is pointing to the  symbol.
- Carefully lift the fine dust filter up and out of the fine dust container.
- Clean the outside of the fine dust filter under cold running water.

 Do not clean the inside of the fine dust filter!  
Do not use detergent!  
Do not use any sharp or pointed objects and do not brush the fine dust filter!  
After cleaning, allow the fine dust filter to dry for a minimum of 24 hours!

- Clean the fine dust container with water and mild detergent.
- Dry the fine dust container carefully.
- Insert the dry fine dust filter into the dry fine dust container so that the marking is pointing to the  symbol.
- Lock the top into place so that the marking is pointing to the  symbol.
- Reinsert the fine dust container in the vacuum cleaner and lock it into place.
- Reinsert the dust container in the vacuum cleaner.

## Technical Service

### Contact in case of fault

In the event of a fault which you cannot remedy yourself, please contact your Miele dealer or Miele Technical Service.

Contact information for Miele Technical Service can be found at the end of this document.



Certain models are supplied as standard with one or more of the following accessories.

## Warranty

For more information about warranty conditions, please contact Miele Technical Service.

## Optional accessories

Please be sure to observe your flooring manufacturer's cleaning and care instructions.

Only use genuine accessories with the "ORIGINAL Miele" logo on them. This will ensure that the suction power of the vacuum cleaner is optimally maintained, and the best possible cleaning result can be achieved.

Please note that faults and damage caused by use of accessories which do not bear the "ORIGINAL Miele" logo are not covered by the vacuum cleaner guarantee.

## Purchasing accessories

Original Miele accessories are available from the Miele Web store, Miele and your Miele dealer.

## Ordering the correct accessories

Original Miele accessories are identified by the "ORIGINAL Miele" logo on the packaging.

## Floor tools / Brushes

### AllergoTeQ floorhead (SBDH 285-3)

This floor brush is suitable for daily hygienic cleaning of all floor surfaces. The level of cleanliness of the floor shows in a color "traffic light" display when vacuuming.

### TurboTeQ Turbobrush (STB 305-3)

This brush is ideal for cleaning short-pile carpet.

### Floor brush Parquet Twister with swiveling head (SBB 300-3)

This brush is suitable for a variety of hard floor surfaces and has a swivel joint enabling it to get into awkward corners.

### Parquet Twister floorbrush with swiveling head (SBB 300-3)

With natural bristle for vacuuming smooth hard floors and small gaps.

### Floorbrush Parquet Twister XL with swiveling head (SBB 400-3)

With natural bristles for quickly vacuuming smooth hard floors and small gaps.

## Other accessories

### **MicroSet accessory case (SMC 20)**

This set is specially designed for cleaning small objects and difficult to reach areas (such as PC keyboards, stereo equipment, intricately carved furniture and ornaments, models, etc).

### **Turbo XS hand turbo brush (STB 20)**

For vacuuming upholstery, mattresses or car seats, etc.

### **Universal brush (SUB 20)**

For dusting books, shelves, etc.

### **Radiator brush (SHB 30)**

For dusting radiators, narrow shelves and crevices.

### **Mattress tool (SMD 10)**

For vacuuming upholstery, mattresses, cushions, curtains, covers, etc.

### **Crevice nozzle, 12" (300 mm) (SFD 10)**

Extra long crevice nozzle for cleaning in folds, crevices and corners.

### **Crevice nozzle, 22" (560 mm) (SFD 20)**

Flexible crevice nozzle for vacuuming hard to reach places.

### **Upholstery nozzle, 7 1/2" (190 mm) (SPD 10)**

Extra wide upholstery nozzle for cleaning upholstered furniture, mattresses and pillows.

## Limited Warranty - Vacuum Cleaners USA

### What This Warranty Covers And For What Period The Coverage Extends

Miele, Inc. (hereinafter "Miele") warrants to the original purchaser of this product, living in the United States of America, who purchased their vacuum from a Miele Authorized Distributor or Dealer:

- a. That this product, including all of its Miele authorized parts is free of defects in material and workmanship.
- b. That this product, if found to be defective within the stated warranty period, will be repaired free of charge to the consumer (both parts and labor) by an authorized Miele service agent.
- c. The warranty period for all vacuum cleaners, except those models specified below and the Scout RX1, and all accessories, excluding vacuum cleaner motors, power head motors, and vacuum cleaner casings (body), is one (1) year from the date of purchase.
- d. The warranty period of the Scout RX1 is two (2) years from the date of purchase for the complete vacuum, except for the battery, which will be warranted for one (1) year from the date of purchase.
- e. The warranty period for the following specified models is five (5) years from the date of purchase.

Model	Model	Model	Model
Complete C3 HomeCare	Complete C3 Brilliant	Compact C1 HomeCare	Classic C1 HomeCare (HEPA)
Complete C3 HomeCare <sup>+</sup>	Dynamic U1 HomeCare	Compact C2 Homecare	

- f. The warranty period for vacuum motors, power head motors, and the structural integrity of all vacuum cleaner casings (bodies), except for those models specified above and the Scout RX1, is seven (7) years from the date of purchase against defects in material and workmanship.
- g. The warranty period for vacuum motors, power head motors, and the structural integrity of all vacuum cleaner casings (bodies), for those models specified above, is ten(10) years from the date of purchase against defects in material and workmanship.

### Commercial Use

Vacuum cleaners other than the Scout RX1 used for commercial purposes, except for their motors, will be warranted for a period of six (6) months from the date of purchase. The motors of commercially used upright vacuums will be warranted for one (1) year and the motors of all other commercially used vacuum cleaners, except for the Scout RX1 will be warranted for two (2) years. There is no warranty for the Scout RX1 used for commercial purposes. Thereafter this Limited Warranty shall be null and void.

This warranty only applies while the product remains within the United States, and shall be null and void in any other US territories, possessions, or foreign countries.

### What is not covered by this Warranty

This warranty does not cover damage or defects caused by or resulting from repairs, service or alterations to the product or any of its parts or accessories which have been performed by service centers or repairmen not authorized by Miele, or damage or defects caused by negligence, accident, abuse, misuse, improper or abnormal usage or maintenance of the product, its parts or accessories. Ordinary wear and tear or cosmetic damage (scuffs, scratches, gouges, dents, etc.) shall not be considered a defect in materials or workmanship.

### Exclusion of Other Warranties

Except for the limited warranty provided herein, Miele disclaims any and all other express warranties with respect to the product. Any warranty of merchantability or fitness for a particular purpose is limited in its duration to the term of the limited warranty provided herein. Some states do not allow limitations on how long an implied warranty lasts, so the above limitation may not apply to you.

### Limitation of Liability for Special, Incidental or Consequential Damages

Miele will assume no liability, or other obligation with respect to any personal injury or property damage resulting from the use of a vacuum cleaner, or its accessories, replacement parts, etc., which has not been purchased from, or serviced by an Authorized Miele Dealer. Any purchaser who obtains a vacuum cleaner, accessories, replacement parts, etc., from someone other than an Authorized Miele dealer proceeds at their own risk.

Miele specifically disclaims any and all liability, whether directly or by way of indemnity, for special incidental, consequential or other damages, whether based on breach of contract, tort, strict or product liability, or any other legal theory.

Some states do not allow the exclusion or limitation of incidental or consequential damages, so the above limitation may not apply to you.

### Special State Laws

This Limited Warranty gives you specific legal rights; you may have other rights, which vary, from state to state.

### Service

For service under this Limited Warranty, or for information you may need about the product, please contact Miele at the US address listed on the back of this booklet, or visit us at [www.mieleusa.com](http://www.mieleusa.com).

### Authorized Miele Dealers

For service under this Limited Warranty, or to find an Authorized Miele Dealer in your area, please visit us at [www.mieleusa.com](http://www.mieleusa.com).

Effective Date: February 1, 2017

©2017 Miele, Inc.

# fr - Table des matières

---

<b>INSTRUCTIONS IMPORTANTES DE SÉCURITÉ</b> .....	25
<b>Description de l'appareil</b> .....	32
<b>Protection de l'environnement</b> .....	34
<b>Références aux illustrations</b> .....	35
<b>Préparer pour l'utilisation</b> .....	35
<b>Utilisation</b> .....	37
<b>Immobilisation, transport et rangement</b> .....	38
<b>Entretien</b> .....	39
Vidange du réservoir à poussières .....	39
Nettoyage du réservoir à poussières.....	39
Nettoyage de la grille de filtre .....	39
Nettoyage du filtre à poussières fines .....	39
Démarrage manuel de la fonction d'auto-nettoyage ComfortClean .....	40
Quand remplacer les ramasse-fils?.....	40
Comment remplacer les ramasse-fils .....	40
Nettoyer le rouleau sur la brosse AllTeQ .....	40
<b>Nettoyage et entretien</b> .....	40
<b>En cas d'anomalie</b> .....	42
<b>Foire aux questions</b> .....	43
Nettoyage du préfiltre .....	43
Nettoyage manuel du filtre à poussières fines .....	43
<b>Service après vente</b> .....	44
Contact en cas d'anomalies.....	44
Garantie.....	44
<b>Accessoires optionnels</b> .....	44
<b>Limited Warranty - Vacuums Canada</b> .....	46
<b>Garantie restreinte – Aspirateurs Canada</b> .....	48



# INSTRUCTIONS IMPORTANTES DE SÉCURITÉ

## LISEZ ATTENTIVEMENT TOUTES LES INSTRUCTIONS AVANT D'UTILISER L'APPAREIL

Cet aspirateur répond aux réglementations de sécurité en vigueur. Néanmoins, une utilisation inappropriée de l'appareil peut entraîner des blessures et des dommages matériels.

Veuillez lire attentivement le mode d'emploi avant d'utiliser l'aspirateur pour la première fois afin d'éviter des accidents ou des dégâts éventuels à l'aspirateur. Il contient des informations importantes sur la sécurité, l'utilisation et l'entretien de votre aspirateur.

Conservez ce mode d'emploi en lieu sûr afin de pouvoir le consulter au besoin et remettez-le au prochain utilisateur.

Débranchez toujours la prise de l'aspirateur après utilisation, avant de modifier les accessoires ou pour les travaux d'entretien et de nettoyage. Arrêtez, puis débranchez l'aspirateur de la prise murale.

### Utilisation conforme

- ▶ Conçu pour nettoyer les planchers, cet aspirateur est destiné à un usage domestique ou à être utilisé dans des environnements de vie similaires.
- ▶ Cet aspirateur peut être utilisé pour le nettoyage normal de la moquette, des tapis et des surfaces dures.
- ▶ Cet aspirateur n'est pas conçu pour être utilisé à l'extérieur.

## **INSTRUCTIONS IMPORTANTES DE SÉCURITÉ**

---

- ▶ L'aspirateur ne doit être utilisé que pour aspirer les planchers secs. Ne l'utilisez pas pour aspirer sur les personnes ou les animaux. Toute autre utilisation ou modification n'est pas recommandée par le fabricant et pourrait être dangereuse.
- ▶ Les personnes qui ne possèdent pas les capacités physiques, l'expérience ou les connaissances requises pour utiliser cet appareil doivent être supervisées ou formées par une personne responsable.

### **Sécurité des enfants**

- ▶ Risque d'asphyxie! Jetez les emballages, sacs et autres produits en plastique et gardez-les en tout temps hors de la portée des enfants.
- ▶ Ne laissez pas d'enfants sans surveillance à proximité de l'aspirateur et ne les laissez pas jouer avec celui-ci.

# INSTRUCTIONS IMPORTANTES DE SÉCURITÉ

## AVERTISSEMENT

**Pour diminuer le risque d'incendie, de décharge électrique ou de blessure, respectez les instructions ci-après :**

► Vérifiez la tension nominale de l'aspirateur avant de brancher le cordon d'alimentation à une prise électrique. Votre source d'alimentation devrait correspondre à la tension nominale sur la plaque signalétique située sur le dessous de l'aspirateur. Utilisez uniquement les prises CA de la résidence. N'utilisez jamais de sources d'alimentation CC. Si vous ne connaissez pas la tension d'alimentation de votre domicile, consultez un électricien qualifié. Brancher l'aspirateur à une tension plus élevée que celle indiquée dans ces instructions peut entraîner des dommages à l'aspirateur ou même des blessures.

► Pour réduire le risque de décharge électrique, cet appareil comporte une fiche polarisée (une lame est plus large que l'autre). Cette fiche ne peut être branchée sur une prise polarisée que dans un sens. Si la fiche ne peut être branchée complètement dans la prise, inversez la fiche. Si elle ne se branche toujours pas, communiquez avec un électricien qualifié afin d'installer la fiche adéquate. Ne modifiez pas la prise d'une quelconque façon.

## Sécurité technique

► Avant d'utiliser l'aspirateur et ses accessoires, vérifiez la présence de signes visibles de dommages. N'utilisez pas un appareil endommagé.

## INSTRUCTIONS IMPORTANTES DE SÉCURITÉ

---

- ▶ Assurez-vous que les données techniques (tension et fréquence) indiquées sur la plaque signalétique de l'aspirateur correspondent exactement à celles du réseau électrique. Sans modification, l'aspirateur convient aux fréquences de 50 Hz et 60 Hz.
- ▶ La prise de courant doit être équipée d'un fusible de 15 ampères.
- ▶ Le fonctionnement fiable et sécuritaire de l'aspirateur ne peut être garanti que si celui-ci est raccordé au réseau électrique public.
- ▶ Durant la période de garantie de l'aspirateur, les réparations doivent être effectuées seulement par un technicien autorisé de Miele. Sinon, la garantie sera invalidée.
- ▶ Ne pas transporter ni tirer l'aspirateur par le cordon d'alimentation et faites attention de ne pas l'endommager lorsque vous le retirez de la prise. Gardez le cordon à l'écart des rebords tranchants et ne le laissez pas se pincer, par exemple sous une porte. Évitez de faire passer l'aspirateur sur son cordon. Cela pourrait endommager le cordon, la prise ou la fiche. L'appareil ne doit pas être utilisé si l'un de ces éléments a été endommagé.
- ▶ N'utilisez pas l'aspirateur si le câble d'alimentation est endommagé. Si le cordon électrique est endommagé, celui-ci et la bobine doivent être remplacés. Pour des motifs de sécurité, ce travail doit être effectué uniquement par le Service technique Miele ou un technicien autorisé de Miele.

# INSTRUCTIONS IMPORTANTES DE SÉCURITÉ

► Lorsque vous aspirez de la poussière fine telle que de la sciure, du sable, du plâtre, de la farine, etc. des décharges électrostatiques se créent naturellement. Dans certaines conditions, ces charges seront libérées. Une bande métallique conçue pour absorber l'électricité statique est intégrée sous la poignée. Veillez à ce que votre main reste en contact avec cette bande lorsque vous utilisez l'aspirateur. Si votre aspirateur est équipé d'une poignée Eco Comfort, veillez à la tenir par la partie supérieure recourbée sous laquelle est incorporée la bande métallique.

► Les réparations ne devraient être effectuées que par un technicien autorisé de Miele. Les réparations et autres travaux effectués par des personnes non qualifiées peuvent mettre les utilisateurs en danger.

► Les pièces défectueuses doivent être remplacées par des pièces de rechange Miele d'origine uniquement. Seules ces pièces permettent au fabricant de garantir la sécurité de l'appareil.

## Nettoyage

► Ne plongez pas l'aspirateur ou ses accessoires dans l'eau.

► Utilisez uniquement un chiffon sec ou légèrement humide pour nettoyer l'appareil une fois qu'il est débranché.

Exception :

- Réservoir à poussières/réservoir à poussières fines : nettoyez ces pièces seulement avec de l'eau et un détergent doux, puis séchez bien.

## INSTRUCTIONS IMPORTANTES DE SÉCURITÉ

---

- Filtre à poussières fines : ne nettoyez pas l'intérieur du filtre à poussières fines. Nettoyez l'extérieur du filtre en le passant sous l'eau froide. N'utilisez pas de détergent. N'utilisez pas d'objets pointus ou tranchants et ne brossez pas le filtre à poussières fines. Laissez sécher le filtre à poussières fines au moins 24 heures après le nettoyage, avant de le remettre dans le réservoir à poussières fines.
- Préfiltre/grille de filtre : nettoyez ces pièces en les passant sous l'eau froide. N'utilisez pas de détergent. N'utilisez pas d'objets pointus ou tranchants. Séchez bien ces pièces après leur nettoyage.

### Utilisation appropriée

- ▶ N'utilisez pas l'aspirateur sans le réservoir à poussières, le pré-filtre, le réservoir à poussières fines et le filtre à poussières fines.
- ▶ N'aspirez pas d'éléments qui ont brûlé ou qui reluisent encore, p. ex., cigarettes, cendres ou cendres chaudes, peu importe si elles reluisent ou aient apparemment été éteintes.
- ▶ N'utilisez pas l'aspirateur pour aspirer de l'eau, des liquides ou des poussières humides. Attendez que des tapis ou des moquettes venant d'être nettoyées ou traitées au shampoing aient complètement séché avant de tenter de passer l'aspirateur.
- ▶ N'utilisez pas l'aspirateur pour aspirer la poudre d'imprimante. Cette poudre, utilisée pour les imprimantes et les photocopieurs, peut être conductrice.

# INSTRUCTIONS IMPORTANTES DE SÉCURITÉ

---

- ▶ N'aspirez pas de liquides ou de gaz inflammables ou combustibles et n'utilisez pas l'aspirateur dans des zones où de telles substances sont entreposées.
- ▶ N'aspirez pas à la hauteur de la tête et n'approchez pas le tuyau d'aspiration de la tête d'une personne.

## Accessoires

- ▶ Afin d'éviter tout risque de blessure lorsque vous utilisez la turbobrosse Miele, ne touchez pas à la brosse rotative.
- ▶ Nous ne recommandons pas d'utiliser l'aspirateur directement avec la poignée, c.-à-d. sans d'accessoires attachés, étant donné que la gorge pourrait s'endommager et vous pourriez vous blesser sur les rebords aiguisés.
- ▶ Utilisez uniquement des accessoires portant le logo "ORIGINAL Miele". Sinon, le fabricant ne peut pas garantir la sécurité de ce produit.

## CONSERVEZ CES INSTRUCTIONS

## fr - Description de l'appareil

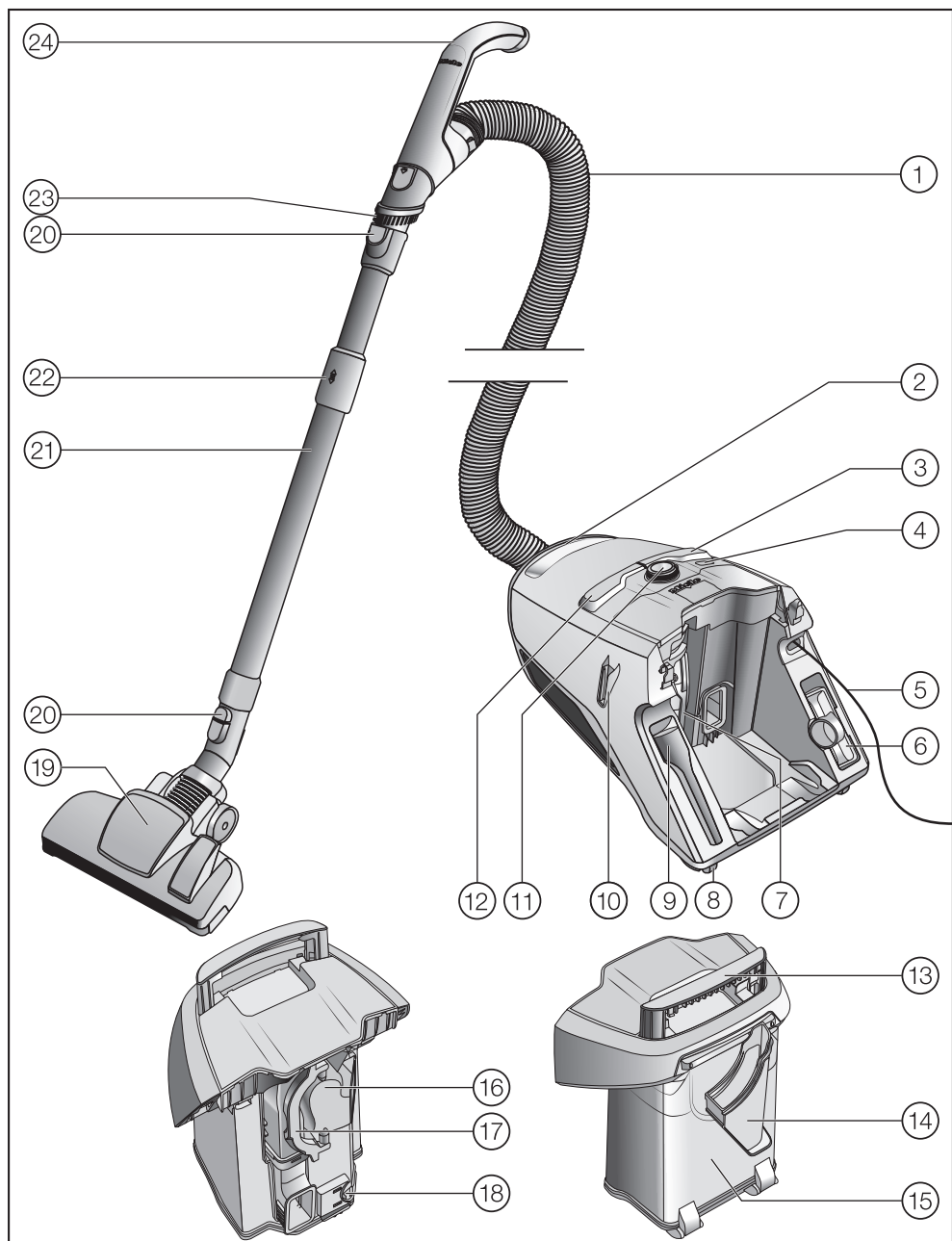



- ① Tuyau d'aspiration
- ② Poignée de transport de l'aspirateur
- ③ Bouton-pédale de rembobinage de cordon
- ④ Bouton ComfortClean
- ⑤ Cordon d'alimentation
- ⑥ Embout à coussins
- ⑦ Réservoir à poussières fines avec filtre à poussières fines
- ⑧ Roulettes \*
- ⑨ Embout à interstices
- ⑩ Fixation de tube avec arrêt automatique pour les pauses
- ⑪ Sélecteur rotatif
- ⑫ Bouton-pédale marche/arrêt ①
- ⑬ Poignée de transport du réservoir à poussières
- ⑭ Grille de filtre
- ⑮ Réservoir à poussières
- ⑯ Préfiltre
- ⑰ Poignée de préfiltre
- ⑱ Mécanisme de dégagement du réservoir à poussières
- ⑲ Brosse à plancher \*
- ⑳ Boutons de dégagement
- ㉑ Tube télescopique Comfort
- ㉒ Mécanisme de dégagement du tube télescopique Comfort
- ㉓ Brosse à épousseter
- ㉔ Poignée Eco Comfort

Rebord inférieur - Système de fixation de tube pour rangement (non illustré)

\* Ces options varient selon le modèle et peuvent ne pas être fournies avec votre aspirateur.

### Élimination des produits d'emballage

La boîte de carton et les produits d'emballage protègent l'appareil durant le transport. Ils ont été conçus afin d'être biodégradables et recyclables.

Pour prévenir les risques de suffocation, débarrassez-vous des emballages, sacs et autres produits en plastique en toute sécurité et gardez-les hors de la portée des enfants.

### Mise au rebut de votre ancien appareil

Avant de mettre au rebut votre ancien appareil, retirez le filtre à poussières fines et jetez-le avec les ordures ménagères.

Les appareils électriques et électroniques contiennent des matériaux précieux. Cependant, ils contiennent aussi des substances, des composés et des éléments nécessaires au bon fonctionnement et à la sécurité des appareils. La manipulation inadéquate de ces matériaux, si vous mettez votre appareil à rebut avec vos ordures ménagères, peut poser un risque pour votre santé et l'environnement. Donc, il est important de ne pas jeter vos anciens appareils avec vos ordures ménagères.



Utilisez plutôt les points de collecte mis en place par votre localité, votre revendeur ou Miele pour jeter ou recycler les appareils électriques ou électroniques. Vous êtes tenu, par la loi, de supprimer toutes vos données personnelles figurant sur l'ancien appareil à éliminer. Jusqu'à son enlèvement, veillez à ce que votre ancien appareil ne présente aucun danger pour les enfants.

## Références aux illustrations

Les illustrations auxquelles renvoie le texte se trouvent sur les pages dépliées à la fin des présentes instructions d'utilisation.

## Préparer pour l'utilisation

### Raccordement du tuyau d'aspiration (Figure 01)

- Insérez le raccord de tuyau dans la prise d'aspiration de l'aspirateur jusqu'à ce qu'il s'enclenche.

### Enlever le tuyau d'aspiration (Figure 02)

- Appuyez sur les boutons de dégagement placés sur les côtés du raccord du tuyau et soulevez le tuyau de la prise.

### Raccorder la poignée au tuyau d'aspiration (Figure 03)

- Insérez le tuyau d'aspiration dans la poignée jusqu'à ce qu'il s'enclenche.

### Raccordement de la poignée et du tube (Figure 04)

- Insérez la poignée dans le tube d'aspiration jusqu'à ce qu'il s'enclenche. Pour ce faire, alignez les guides sur ces deux pièces.
- Pour enlever la poignée du tube d'aspiration, appuyez sur le bouton de dégagement et retirez la poignée du tube en le faisant pivoter légèrement.

### Réglage de la longueur du tube télescopique (Figure 05)

Les deux parties du tube télescopique s'emboîtent l'une dans l'autre, ce qui permet de régler sa hauteur pour l'adapter à chaque utilisateur.

- Appuyez sur le mécanisme de dégagement afin de régler la longueur du tube télescopique.

### Raccordement du tube télescopique à la brosse à plancher/électrobrosse (Figure 06)

(de série, selon le modèle)

- Poussez le tube télescopique dans le manchon d'aspiration et tournez-le dans le sens horaire ou antihoraire jusqu'à ce qu'il s'enclenche.
- Pour séparer ces pièces, appuyez sur le bouton de dégagement et retirez le tube télescopique du manchon d'aspiration en effectuant un léger mouvement de rotation.

### Réglage de la brosse à plancher (Figure 07)

(uniquement pour les modèles dont la version standard est équipée d'une brosse à plancher réversible)

Cet aspirateur peut être utilisé pour le nettoyage quotidien des moquettes, tapis et planchers durs.

Miele propose une gamme de brosses à plancher, d'embouts et d'accessoires pour d'autres types de plancher et d'applications spéciales (voir la section "Accessoires en option").

Veuillez toujours suivre les consignes de nettoyage et d'entretien des revêtements de sol du fabricant.

Nettoyez les moquettes et les tapis avec la brosse rentrée :

- Appuyez sur le bouton 

Nettoyez les planchers durs non susceptibles d'être rayés, ainsi que les planchers ayant des rainures ou des interstices profonds, avec la brosse sortie :

- Appuyez sur le bouton 

Si la puissance d'aspiration de la brosse à plancher semble trop élevée, réduisez-la jusqu'à ce que la brosse glisse plus facilement (voir la section "Utilisation – Sélection de la puissance d'aspiration").

## Utilisation des accessoires inclus (Figure 08)

- ① **Embout à interstices**  
Pour nettoyer plis, fentes et recoins.
- ② **Embout à coussins**  
Pour nettoyer meubles rembourrés, matelas, coussins, rideaux, etc.
- ③ **Brosse à épousseter avec poils naturels, livrée séparément** (selon modèle)  
Pour nettoyer plinthes, décorations, sculptures et objets particulièrement fragiles. La tête de la brosse pivote et s'adapte à la forme des objets.

L'embout à interstices et l'embout à coussins se trouvent dans les supports à l'arrière de l'aspirateur.

Certains modèles sont équipés de série d'une turbobrosse qui n'est pas illustrée. Un mode d'emploi séparé pour la turbobrosse est joint à ces aspirateurs.

## Brosse à épousseter intégrée à la poignée Eco Comfort (Figure 09)

La brosse à épousseter convient à l'aspiration des surfaces résistantes aux rayures, p. ex., les claviers, ou pour aspirer les miettes.

- Appuyez sur le bouton de déverrouillage et poussez la brosse à épousseter jusqu'à ce qu'elle s'enclenche.
- Appuyez sur le bouton de déverrouillage une fois l'aspiration terminée et repositionnez la brosse à épousseter dans sa position initiale jusqu'à ce qu'elle s'enclenche.

## Brosse à plancher (Figure 10)

(de série, selon le modèle)

Convient pour une utilisation générale et également pour nettoyer les escaliers.

 Pour des raisons de sécurité, aspirez toujours les marches d'escalier du bas vers le haut.

## Brosse à plancher Parquet Twister munie d'une tête pivotante (SBB 300-3)

(de série, selon le modèle)

Cette brosse convient à divers revêtements durs et comporte une tête pivotante pour nettoyer des recoins difficiles d'accès.

## Utilisation

### Cordon d'alimentation

 Déroulez complètement le cordon afin de faciliter l'évacuation de la chaleur. Ne tirez pas sur le cordon, ne vous en servez pas comme une poignée, ne le coincez pas dans une porte et ne le laissez pas en contact avec des extrémités ou des coins tranchants. Ne faites pas passer l'appareil sur le cordon. Veillez à ce que le cordon n'entre pas en contact avec des surfaces chaudes. Ne débranchez pas l'appareil en tirant sur le cordon. Tirez sur la fiche et non sur le cordon. Cet appareil est muni d'un dispositif de rembobinage du cordon d'alimentation. Tenez la fiche lorsque vous embobinez le cordon de l'appareil. Ne laissez pas la fiche virevolter lorsque vous enroulez le cordon.

### Dérouler le cordon d'alimentation (Figure 11)

- Tirez le cordon d'alimentation jusqu'à la longueur souhaitée (longueur max. environ 21 pi (6,5 m)).
- Insérez la fiche dans la prise de courant.

 Si vous utilisez l'aspirateur pendant plus de 30 minutes, il faut tirer le cordon d'alimentation complètement. Sinon, il y a un risque de surchauffe et de dommages.

### Enroulement du câble d'alimentation (Figure 12)

- Débranchez la fiche de l'aspirateur.
- Appuyez sur le bouton de rembobinage : le câble s'enroule automatiquement.

Le câble s'enroule complètement.

Lorsque le câble d'alimentation ne s'enroule pas complètement, vous pouvez aussi désactiver cette fonction. Maintenez le câble d'alimentation à la main pendant l'enroulement et tirez brièvement dessus pour terminer l'enroulement.





### Mettre en marche et arrêter l'aspirateur (Figure 13)

- Appuyez sur l'interrupteur au pied marche/arrêt .

### Sélection de la puissance d'aspiration

La puissance d'aspiration peut être réglée selon le type de sol à nettoyer. Pour diminuer la force à exercer sur la brosse, réduisez la puissance d'aspiration.

Les niveaux de puissance sont associés à des symboles qui indiquent la puissance adaptée à chaque application.

-  Rideaux, tissus légers
-  Moquettes, tapis et tapis de corridor à poils longs
-  Moquettes et tapis à poils courts
-  Planchers durs, moquettes et tapis très sales (également pour nettoyer les meubles rembourrés et les matelas avec l'embout à coussins)

## Sélecteur rotatif (Figure 14)

- Tournez le sélecteur rotatif pour le mettre au niveau de puissance d'aspiration souhaité.

## Pendant le nettoyage

- Au moment de nettoyer, tirez l'aspirateur derrière vous sur ses roues. Vous pouvez le maintenir debout pour nettoyer les escaliers et les rideaux, etc.

 Lorsque vous aspirez de la poussière fine telle que de la sciure, du sable, de la farine, de la poudre de talc, etc. des charges électrostatiques se créent naturellement. Dans certaines conditions, ces charges seront libérées. Pour éviter les effets désagréables de ces décharges, une bande métallique est incorporée dans une rainure sous la poignée. Veuillez garder votre main toujours en contact avec la partie incurvée de la poignée lorsque vous utilisez l'appareil (Figure 15).

Si une grande quantité de poussière est aspirée en une fois, démarrez manuellement la fonction d'auto-nettoyage ComfortClean pendant une pause ou juste après l'aspiration. Cette fonction

permet à l'aspirateur de maintenir les meilleures performances de nettoyage (voir la section "Entretien - Démarrage manuel de la fonction d'auto-nettoyage ComfortClean").

## Immobilisation, transport et rangement

### Système de fixation de tube avec arrêt automatique pour les pauses (Figure 16)

Vous pouvez fixer le tube et la brosse sur l'aspirateur pendant de brèves pauses.

- Insérez l'ergot de la brosse dans le support de fixation de l'aspirateur.

Si vous passez l'aspirateur sur un plan incliné, p. ex., une rampe, raccourcissez au maximum le tube télescopique.

### Système de fixation de tube pour rangement (Figure 17)

 Après utilisation, arrêtez l'aspirateur et débranchez toujours la prise.

- Posez l'aspirateur à la verticale.

Il serait utile de raccourcir au maximum le tube télescopique pour que l'aspirateur occupe moins d'espace.

- Insérez l'ergot de la brosse dans le support de fixation de l'aspirateur.

Ceci est plus pratique pour transporter ou ranger votre aspirateur.

 Pour des raisons de sécurité, ne soulevez pas l'aspirateur par la poignée de transport du réservoir à poussières.

## Entretien

 Pour l'entretien de l'aspirateur, éteignez-le toujours et débranchez le cordon de la prise murale.

### Vidange du réservoir à poussières (Figures 18 - 23)

- Videz le réservoir avant que la poussière atteigne le repère **max** dans le réservoir.
- Tirez la poignée du réservoir vers le haut.
- Sortez le réservoir par le haut.

Le contenu du réservoir à poussières peut être jeté avec les ordures ménagères, tant qu'il ne contient pas de substances interdites.

- Positionnez le réservoir au-dessus de la poubelle de sorte que le moins de poussières possible puissent se disperser.
- Appuyez sur le bouton jaune de dégagement situé en dessous du réservoir.

Le couvercle s'ouvre et la poussière tombe.

- Fermez le couvercle jusqu'à ce qu'il s'enclenche.
- Remplacez le réservoir dans l'aspirateur, jusqu'à ce qu'il s'enclenche.
- Poussez sur la poignée.

### Nettoyage du réservoir à poussières

Nettoyez au besoin le réservoir.

- Nettoyez le réservoir avec de l'eau et un détergent doux.
- Séchez bien le réservoir.

### Nettoyage de la grille de filtre (Figures 24 + 25)

Dans le réservoir se trouve une grille de filtre amovible qu'il faut nettoyer lorsqu'elle est sale.

- Placez le réservoir vide et ouvert sur sa partie avant.
- Dégagez la grille de filtre et sortez-la.
- Dépoussiérez la grille de filtre et nettoyez-la en la passant sous l'eau froide.

 N'utilisez pas de détergent. N'utilisez pas d'objets pointus ou tranchants! Séchez bien la grille de filtre!

- Remplacez la grille de filtre séchée dans le réservoir jusqu'à ce qu'elle s'enclenche.

### Nettoyage du filtre à poussières fines

Le filtre à poussières fines est équipé d'une fonction auto-nettoyante. Lorsqu'un certain degré de salissures est atteint, l'aspirateur s'arrête automatiquement pendant environ 20 secondes et effectue un cycle de nettoyage qui engendre un bruit caractéristique. La touche ComfortClean sur l'aspirateur s'allume en jaune.

## Démarrage manuel de la fonction d'auto-nettoyage ComfortClean (Figure 26)

Si une grande quantité de poussière a été aspirée en une fois, démarrez manuellement la fonction d'auto-nettoyage ComfortClean pendant une pause ou juste après l'aspiration. Cette fonction permet à l'aspirateur de garder toujours sa superbe efficacité de nettoyage.

- Appuyez pendant au moins deux secondes sur la touche ComfortClean de l'aspirateur en marche.

L'aspirateur s'arrête automatiquement pendant environ 20 secondes et effectue un cycle de nettoyage qui engendre un bruit caractéristique.

La touche ComfortClean sur l'aspirateur s'allume en jaune.

L'aspirateur se remet ensuite à fonctionner au dernier niveau de puissance sélectionné.

Par ailleurs, nous vous conseillons de vider et de nettoyer une à deux fois par an le réservoir à poussières fines (voir la section "Dépannage - Nettoyage manuel du filtre à poussières fines").

## Quand remplacer les ramasse-fils?

(uniquement pour les modèles dont la version standard est équipée d'une brosse à plancher réversible)

Les ramasse-fils situés à l'entrée d'aspiration de la brosse à plancher réversible peuvent être remplacés. Vérifiez-les de temps en temps et remplacez-les si le velours est usé.

## Comment remplacer les ramasse-fils (Figure 27)

- Utilisez un tournevis convenable pour retirer les ramasse-fils des fentes.
- Installez les nouveaux ramasse-fils.

## Nettoyer le rouleau sur la brosse AllTeQ (Figure 28)

(selon le modèle)

Nettoyez le rouleau sur la brosse si nécessaire.

- ① Relâchez le roulement (avec un raccord à baïonnette) en utilisant une pièce de monnaie.
- ② Poussez le roulement et retirez-le.
- ③ Retirez le rouleau.

- Retirez les fils et les cheveux, remplacez le rouleau et réajustez le roulement en le verrouillant en place.

Vous pouvez vous procurer des pièces de rechange auprès de Miele, de votre détaillant Miele ou du Service Miele.

## Nettoyage et entretien

 Avant de nettoyer l'aspirateur, éteignez-le toujours et débranchez le cordon de la prise murale.

## Aspirateur et accessoires

L'aspirateur et tous les accessoires en plastique peuvent être nettoyés à l'aide d'un nettoyant spécialement conçu pour le plastique.



Respectez les consignes de nettoyage spéciaux pour le réservoir à poussières et la grille de filtre à la section "Entretien" et pour le filtre à poussières fines, le préfiltre et le réservoir à poussières fines à la section "Foire aux questions".

 N'utilisez pas d'agents nettoyants abrasifs, de produits pour vitres, de nettoyants tout usage ni de nettoyants à base d'huile!

 Assurez-vous de ne pas mouiller l'aspirateur. La présence d'humidité dans l'appareil peut provoquer des décharges électriques.

## En cas d'anomalie

Vous pouvez régler la plupart des défauts ou anomalies courants par vous-même. Dans bon nombre de cas, vous économiserez ainsi du temps et de l'argent car vous n'aurez pas besoin de faire appel au service après-vente.

Les tableaux suivants vous aideront à déceler la cause d'un défaut ou d'une anomalie et à y remédier.

Problème	Cause et solution
<b>L'aspirateur s'arrête brusquement.</b>	<p>Un limiteur de température éteint l'aspirateur quand il est trop chaud. Ce problème peut notamment survenir lorsqu'un objet obstrue le tuyau d'aspiration.</p> <ul style="list-style-type: none"> <li>■ Mettez l'aspirateur hors tension (touche Marche / Arrêt ①) et débranchez l'appareil.</li> </ul> <p>Après élimination de la cause du problème, attendez env. 20 - 30 minutes que l'appareil ait suffisamment refroidi avant de le remettre en marche.</p>
<b>La touche ComfortClean s'allume en jaune.</b>	<p>L'aspirateur effectue un nettoyage automatique qui engendre un bruit de fonctionnement.</p> <ul style="list-style-type: none"> <li>■ Attendez env. 20 secondes jusqu'à ce que le nettoyage se termine.</li> </ul>
<b>La touche ComfortClean s'allume en rouge. L'aspirateur se met automatiquement au niveau de puissance le plus bas.</b>	<p>Le réservoir est plein.</p> <ul style="list-style-type: none"> <li>■ Videz le réservoir.</li> </ul> <p>Le préfiltre est sale.</p> <ul style="list-style-type: none"> <li>■ Nettoyez le préfiltre (voir chapitre "Élimination des anomalies - Nettoyer le préfiltre").</li> </ul> <p>Le filtre à poussières fines est sale.</p> <ul style="list-style-type: none"> <li>■ Nettoyez le filtre à poussières fines à la prochaine occasion (voir chapitre "Élimination des anomalies - nettoyer manuellement le filtre à poussières fines").</li> </ul>
<b>La performance de nettoyage diminue.</b>	<p>Le préfiltre est sale.</p> <ul style="list-style-type: none"> <li>■ Nettoyez le préfiltre (voir chapitre "Élimination des anomalies - Nettoyer le préfiltre").</li> </ul> <p>Le réservoir à poussières fines est plein.</p> <ul style="list-style-type: none"> <li>■ Videz et nettoyez le réservoir à poussières fines à la prochaine occasion (voir chapitre "Élimination des anomalies - Nettoyer manuellement le filtre à poussières fines").</li> </ul>

## Foire aux questions

 Avant toute élimination d'anomalies, mettez l'aspirateur hors tension et débranchez-le.

### Nettoyage du préfiltre (Figures 29 + 30)

Au dos de l'aspirateur se trouve le préfiltre.

Nettoyez-le, si vous constatez qu'il est sale.

- Sortez le réservoir à poussières.
- Déverrouillez la poignée du préfiltre et sortez le préfiltre.
- Nettoyez le préfiltre en le passant sous l'eau froide.

 N'utilisez pas de détergent. N'utilisez pas d'objets pointus ou tranchants! Séchez bien le préfiltre!

- Remettez le préfiltre sec dans le réservoir, et verrouillez la poignée.
- Remettez le réservoir dans l'aspirateur.

### Nettoyage manuel du filtre à poussières fines (Figures 31 - 36)

Prévoyez un temps de séchage de 24 heures.



- Sortez le réservoir à poussières.
- Déverrouillez le réservoir à poussières fines dans le sens de la flèche et sortez-le.
- Laissez couler un peu d'eau dans l'ouverture en haut sur le réservoir à poussières fines.

- Basculez légèrement le réservoir à poussières fines d'un côté et de l'autre.

La poussière en est ainsi détachée.

- Videz l'eau par l'ouverture.
- Déverrouillez la partie supérieure pour que le repère se place sur le symbole  .
- Sortez avec précaution le filtre du réservoir à poussières fines en tirant vers le haut.
- Nettoyez l'extérieur du filtre à poussières fines en le passant sous l'eau froide.

 Ne nettoyez pas l'intérieur du filtre à poussières fines! N'utilisez pas de détergent. N'utilisez pas d'objets pointus ou tranchants et ne brossez pas le filtre à poussières fines. Laissez sécher le filtre à poussières fines au moins 24 h après son nettoyage!

- Nettoyez le réservoir à poussières fines avec de l'eau et un détergent doux.
- Séchez bien le réservoir à poussières fines.
- Remettez le filtre sec dans le réservoir à poussières fines sec de sorte que le repère s'aligne sur le symbole  .
- Verrouillez la partie supérieure pour que le repère s'aligne sur le symbole  .
- Remettez le filtre à poussières fines dans l'aspirateur et verrouillez-le.

- Remettez le réservoir dans l'aspirateur.

## Service après vente

### Contact en cas d'anomalies

Vous n'arrivez pas à résoudre la panne par vous même ? Contactez le service après-vente Miele ou votre revendeur Miele.

Les numéros de téléphone du service après-vente Miele figurent en fin de notice.

### Garantie

Pour plus d'informations reportez-vous aux conditions de garantie fournies auprès du service après-vente Miele.

## Accessoires optionnels

Veillez toujours suivre les consignes de nettoyage et d'entretien des revêtements de sol du fabricant.

Utilisez uniquement des accessoires d'origine portant le logo "ORIGINAL Miele". Cela permettra d'assurer le maintien optimal de la puissance d'aspiration, ce qui donne le meilleur résultat possible de nettoyage.

Veillez noter que les pannes et dommages résultant de l'utilisation d'accessoires qui ne comportent pas le logo "Original Miele" ne seront pas couverts par la garantie de l'aspirateur.

## Achat d'accessoires

Vous pouvez commander les accessoires Miele d'origine auprès du service après-vente Miele, chez votre revendeur agréé ou sur le site Web de Miele.

### Commander les bons accessoires

Les accessoires Miele d'origine sont identifiés par le logo "Original Miele" sur l'emballage.



Certains modèles sont équipés de série d'au moins un des accessoires suivants.

### Brosses à plancher/brosses

#### Brosse AllergoTeQ (SBDH 285-3)

Cette brosse convient au nettoyage hygiénique quotidien de toutes les surfaces. Lors de l'aspiration, le degré de propreté est indiqué par un affichage chromatique tricolore.

#### Turbobrosse TurboTeQ (STB 305-3)

Cette brosse est idéale pour nettoyer les tapis à poil court.

#### Brosse à plancher Parquet Twister munie d'une tête pivotante (SBB 300-3)

Cette brosse convient à une gamme de surfaces dures et comporte une tête pivotante qui lui permet d'accéder aux coins maladroits.

**Brosse à plancher Parquet Twister munie d'une tête pivotante (SBB 300-3)**

Munie de poils naturels, pour nettoyer les revêtements durs lisses et les interstices.

**Brosse à plancher Parquet Twister XL munie d'une tête pivotante (SBB 400-3)**

Munie de poils naturels, pour nettoyer rapidement les revêtements durs lisses et les interstices.

**Autres accessoires****Boîtier d'accessoires MicroSet (SMC 20)**

Le coffret MicroSet est spécialement conçu pour nettoyer des petits objets et des endroits difficiles à atteindre (claviers d'ordinateurs, chaînes stéréo, meubles et ornements finement sculptés, miniatures, etc.).

**Mini-turbobrosse XS (STB 20)**

Pour nettoyer meubles rembourrés, matelas, sièges de voiture, etc.

**Brosse universelle (SUB 20)**

Pour épousseter des livres, des étagères, etc.

**Brosse à radiateur (SHB 30)**

Pour épousseter les radiateurs, les étagères étroites et les fentes.

**Brosse à matelas (SMD 10)**

Pour nettoyer des meubles rembourrés, des matelas, des coussins, des rideaux, des housses, etc.

**Embout à interstices de 300 mm (12 po) (SFD 10)**

Embout plat très long pour nettoyer les plis, les fentes et les recoins.

**Embout à interstices de 560 mm (22 po) (SFD 20)**

Embout plat flexible pour nettoyer les endroits difficiles à atteindre.

**Embout pour meubles rembourrés de 190 mm (7 1/2 po) (SPD 10)**

Embout très large pour meubles rembourrés utilisé pour nettoyer les meubles rembourrés, les matelas et les oreillers.

## Limited Warranty - Vacuums Canada

### The following warranty conditions are valid in Canada only.

Miele Limited, (hereinafter "Miele") warrants to the original purchaser that this product, including all of its Miele authorized parts and accessories, is free of defects in material and workmanship.

#### 1. Duration of Warranty

This warranty is valid during the following time periods:

- a) Domestic appliances in normal, non-commercial, household use:
  - One (1) year. Parts and labour.
  - RemoteVision® Modules: Please refer to Miele's "Limited Warranty - RemoteVision® Module - Canada".
  - Additional 5 and 10 Year Limited Warranty on Sealed Refrigeration Systems: The Warranty for the Sealed Refrigeration System includes all original compressors, condensers, evaporators, driers, the original refrigerant and the original connecting tubing.
  - Five (5) Year Warranty - If a claim regarding a defect in material or workmanship relating to the Sealed Refrigeration Systems used in Miele Refrigerators, Wine Coolers, and Freezers is received by Miele within five (5) years from the date of purchase, then any warranted failures of the Sealed Refrigeration System shall be repaired at no cost to you (including parts & labour).
  - Ten (10) Year Warranty - If a claim of such a defect is received at any time during the period starting from the sixth (6th) year and ending on the last day of the tenth (10th) year after the date of purchase, this Warranty shall cover the replacement or repair of all parts of the Sealed Refrigeration System covered by the Warranty that is found to be defective in material or workmanship but shall not include labour. Upon request, such labour shall be provided by Miele and at the customary charge to the Miele Customer.
- b) Domestic appliances in commercial use:
  - Six (6) months, for parts and labour.
- c) Vacuums in normal, non-commercial, household use:
  - One (1) year, upright and canister vacuums. Parts and labour.
  - Two (2) years, motor for S170 - S189 upright units. Parts and labour.
  - Seven (7) years, Vortex™ motor for canister and upright units, except S170 - S189 upright units for which the motor warranty is two (2) years. Parts and labour.
- d) Vacuums in commercial use:
  - Six (6) months, for products used commercially. Parts and labour.
  - One (1) year for motor for canister and upright models. Parts and labour.
- e) Commercial appliances.
  - One (1) year. Parts and labour.

#### 2. Commencement Date

Warranty coverage begins on the date of purchase. If a product under warranty is replaced by Miele, the original warranty period is not extended but continues from the date of original purchase.

#### 3. Warranty Preconditions

- 3.1 Miele assumes warranty responsibility subject to the following preconditions having been fulfilled:
  - a) You are the original purchaser and did not obtain the product through resale;
  - b) The product was purchased from Miele or an authorized Miele dealer in Canada;
  - c) If applicable, the product was installed by a person designated by Miele as qualified to do so and in accordance with applicable installation instructions; and
  - d) The product is located in Canada.
- 3.2 Warranty claims will only be honoured provided that any failure to conform to this warranty is reported in writing and the product is returned together with proof of purchase date to Miele or to a Miele authorized dealer, as applicable, within the time period stated in Section 1 above.

#### 4. Extent of Warranty

In the event of defect in material or workmanship occurring within the time period stated in I. above, Miele will repair, or at its option replace, within a reasonable period of time, the product or any Miele authorized part or accessory discovered to be defective in workmanship or materials. Defective products and parts become the property of Miele upon replacement.

## 5. Exclusions

Warranty coverage excludes any product, including its parts and accessories, that:

- a) was not installed according to Miele's installation instruction;
- b) was damaged by negligence, accident, abuse, misuse, improper or abnormal usage, maintenance or transportation;
- c) contains non-authentic Miele accessories or replacement parts, including filters, dust bags and other non-Miele products; and
- d) was repaired, serviced, altered or modified by someone other than a Miele authorized service centre or technician.

## 6. Ordinary Wear and Tear

Ordinary wear and tear shall not be considered a defect in workmanship or materials.

## 7. Limitation of Liability

- 7.1 Unless you purchase extended warranty coverage from Miele prior to the expiry of this warranty, this warranty is the sole warranty offered by Miele to you. Miele disclaims any and all other warranties to the fullest extent permitted by law, whether express or implied, including any warranty of merchantability or fitness for a particular except as provided herein.
- 7.2 Your sole remedies under this warranty are those described herein. Unless otherwise stated, Miele's liability for actual damage from any cause whatsoever is limited to the amount paid by you for the product. Miele disclaims any and all liability and consequential or other damage whether based on breach of contract, tort (including negligence), product liability or any other legal theory. In no event will either party be responsible for any lost profits or savings, incidental damage or other economic damages.

## 8. Special Provincial laws

This warranty gives the purchaser specific legal rights. The purchaser may also have other rights which may vary from Province to Province in Canada. Some provinces do not allow limitation or exclusion of implied warranties, therefore, certain limitations and exclusions may not apply.

## 9. Customer Care

- 9.1 For service under this warranty or for further information please contact Miele at:

Miele Limited	Toll free: 1-800-565-6435
161 Four Valley Drive	E-mail: <a href="mailto:customercare@miele.ca">customercare@miele.ca</a>
Vaughan, Ontario	
Canada L4K 4V8	

- 9.2 Service may require that the appliance be removed and taken, by authorized Miele personnel, to an authorized Miele Service Centre. If service is requested by you in a remote geographical area, as determined by Miele in its sole discretion from time to time, you will, at Miele's option, be responsible for either:
  - a) the travel expenses incurred by Miele to attend your premises; or
  - b) the cost of removal and shipment of the appliance from your premises to the nearest authorized Miele Service Centre.

### Miele Limited

#### Headquarter and Showroom

161 Four Valley Drive  
Vaughan, ON L4K 4V8  
Canada

Phone: 800-643-5381  
905-660-9936  
Fax: 905-535-2290

[www.miele.ca](http://www.miele.ca)  
[customercare@miele.ca](mailto:customercare@miele.ca)  
[professional@miele.ca](mailto:professional@miele.ca) (commercial enquiries)

### MieleCare National Service

Phone: 800-565-6435  
905-532-2272  
Fax: 905-532-2292

[customercare@miele.ca](mailto:customercare@miele.ca) (general and technical enquiries)

## Garantie restreinte – Aspirateurs Canada

### Les conditions de la garantie suivante sont valides au Canada seulement.

Miele Limitée, (ci-après nommée "Miele") garantit à l'acheteur original que ce produit, y compris tous ses accessoires et pièces autorisés par Miele, est libre de tout défaut de matériel et de fabrication.

#### 1. Entrée en vigueur et durée de la garantie

Cette garantie est valide durant la période de temps suivante :

a) Appareils électroménagers aux fins d'utilisation domestique normale et non commerciale :

- Un (1) an, pièce et main-d'œuvre.
- Modules RemoteVision® : Veuillez vous reporter à la "Garantie restreinte - Module RemoteVision® - Canada" de Miele.
- Garantie supplémentaire de 5 et 10 ans sur les systèmes scellés de réfrigération : la garantie sur le système scellé de réfrigération couvre tous les compresseurs, les condensateurs, les évaporateurs et les déshydrateurs-filtres d'origine, ainsi que le fluide frigorigène et les tuyaux de raccordement d'origine.
- Garantie de cinq (5) ans - Si une plainte concernant un matériau défectueux ou un défaut de fabrication lié au système scellé de réfrigération utilisé dans les réfrigérateurs, les caves à vin et les congélateurs Miele est adressée à Miele dans les cinq (5) ans suivant la date d'achat de l'appareil, les défauts du système scellé de réfrigération couverts par la garantie seront réparés gratuitement (pièces et main-d'œuvre comprises).
- Garantie de dix (10) ans - Si une plainte concernant les défauts susmentionnés est adressée à Miele à partir de la sixième (6<sup>e</sup>) année et jusqu'au dernier jour de la dixième (10<sup>e</sup>) année suivant la date d'achat de l'appareil, la garantie couvrira le remplacement ou la réparation de tous les éléments du système scellé de réfrigération présentant un défaut matériel ou un défaut de fabrication couvert par la garantie, excepté les frais de main-d'œuvre. Si le client en fait la demande, Miele se chargera de la réparation ou du remplacement des pièces, mais aux frais du client.

b) Appareils électroménagers aux fins d'utilisation commerciale :

- Six (6) mois, pour pièces et main-d'œuvre.

c) Aspirateurs destinés à une utilisation domestique, non commerciale dans des conditions normales :

- Un (1) an, pour les aspirateurs verticaux et les aspirateurs-traîneaux pièces et main-d'œuvre.
- Deux (2) ans, pour le moteur des aspirateurs verticaux S170 - S189 pièces et main-d'œuvre.
- Sept (7) ans, pour le moteur Vortex™ des aspirateurs-traîneaux, excepté pour les modèles d'aspirateurs verticaux S170-S189 dont le moteur est garanti deux (2) ans pièces et main-d'œuvre.

d) Aspirateurs aux fins d'utilisation commerciale :

- Six (6) mois, pour les produits à utilisation commerciale. Pièce et main-d'œuvre.
- Un (1) an, pour le moteur des aspirateurs verticaux et des aspirateurs-traîneaux. Pièces et main-d'œuvre.

e) Appareils commerciaux.

- Un (1) an, pièces et main-d'œuvre.

#### 2. Date d'entrée en vigueur

La garantie entre en vigueur à la date de l'achat. En cas de remplacement par Miele d'un produit couvert par une garantie, la période de garantie initiale n'est pas prolongée; sa date d'entrée en vigueur correspond à la date de l'achat initial.

#### 3. Conditions préalables liées à la garantie

3.1 Miele assume la responsabilité en vertu de la garantie à la condition que les conditions suivantes aient été respectées :

- a) vous êtes l'acheteur initial et votre produit ne provient pas d'une revente;
- b) le produit a été acheté auprès de Miele ou auprès d'un détaillant Miele autorisé au Canada;
- c) le cas échéant, le produit a été installé par une personne compétente, autorisée par Miele, conformément aux instructions d'installation en vigueur;
- d) le produit se trouve au Canada.

3.2 Les réclamations en vertu de la garantie seront honorées uniquement si la non-conformité aux dispositions de la garantie est signalée par écrit et si le produit est retourné à Miele ou à un détaillant Miele autorisé accompagné d'une preuve de la date d'achat, pendant la période prévue à l'article 1 ci-dessus.

#### 4. Étendue de la garantie

En cas de matériaux défectueux ou de défaut de fabrication pendant la période prévue à l'article 1 ci-dessus, Miele réparera ou, à son choix, remplacera dans un délai raisonnable le produit ou toute pièce ou tout accessoire Miele dont la fabrication ou les matériaux sont défectueux. Les produits ou les pièces défectueux deviennent la propriété de Miele lorsqu'ils sont remplacés.



## 5. Exclusions de la garantie

La garantie ne couvre pas les produits, y compris les pièces et les accessoires de ces produits, qui :

- a) n'ont pas été installés conformément aux instructions d'installation de Miele;
- b) ont été endommagés par négligence, à la suite d'un accident ou d'une utilisation mauvaise, inappropriée ou anormale, ou encore en raison de l'entretien ou du transport inapproprié ou anormal;
- c) contiennent des accessoires ou des pièces de rechange non fabriqués par Miele, y compris les filtres, les sacs à poussière et tout autre produit non fabriqué par Miele;
- d) ont été réparés, entretenus ou modifiés par une personne autre qu'une personne du centre de services ou un technicien autorisé par Miele.

## 6. Usure normale

L'usure normale ne constitue pas un défaut de fabrication ni un défaut de matériaux.

## 7. Limitation de responsabilité

- 7.1 À moins d'acheter une garantie prolongée auprès de Miele avant l'échéance de la présente garantie, celle-ci est la seule garantie que vous offre Miele. Miele se désiste de toute autre garantie maximale permise par la loi, expresse ou implicite, y compris toute garantie de qualité marchande ou d'usage à une fin particulière, à l'exception de la présente garantie.
- 7.2 Les recours décrits dans le présent document constituent vos seuls recours en vertu de la présente garantie. À moins d'une autre mention, la responsabilité de Miele pour les dommages réels, quelle que soit leur nature, est limitée au montant que vous avez payé pour le produit. Miele se dégage de toute responsabilité, de tout dommage indirect ou de tout autre dommage, qu'il soit attribuable à la violation du contrat, à la responsabilité délictuelle (y compris la négligence), à la responsabilité du fait du produit ou à toute autre théorie juridique. En aucun cas les deux parties ne seront tenues responsables de toute perte de bénéfices ou d'économies, de dommage consécutif ou de tout autre dommage financier.

## 8. Lois provinciales particulières

La présente garantie accorde à l'acheteur des droits légaux particuliers. L'acheteur peut également exercer d'autres droits qui peuvent varier d'une province à l'autre au Canada. Certaines provinces interdisent la restriction ou l'exclusion des garanties implicites. Par conséquent, il est possible que certaines restrictions et exclusions ne s'appliquent pas.

## 9. Service à la clientèle

- 9.1 Pour faire exécuter des travaux d'entretien couverts en vertu de la présente garantie ou pour obtenir de plus amples renseignements, veuillez communiquer avec Miele à l'adresse ou aux numéros suivants :

Miele Limited,	No sans frais : 1 800 565-6435
161, Four Valley Drive	Adresse électronique : <a href="mailto:customercare@miele.ca">customercare@miele.ca</a>
Vaughan (Ontario)	
Canada L4K 4V8	

- 9.2 Si des travaux d'entretien sont nécessaires, l'appareil devra peut-être être déplacé par une personne autorisée par Miele et emporté à un centre de services Miele autorisé. Si vous demandez un entretien et que vous habitez une région éloignée, tel qu'il a été déterminé par Miele, à sa seule discrétion, à l'occasion, vous devrez, selon le choix de Miele, assumer certains frais :
- a) soit les frais de déplacement qu'engage Miele pour se présenter à votre lieu de résidence;
  - b) soit les frais de déplacement et d'envoi de l'appareil, de votre lieu de résidence au centre de services Miele autorisé le plus près.

### Miele Limitée

#### Siège social au Canada

161 Four Valley Drive  
Vaughan, ON L4K 4V8  
Canada

Téléphone : (800)-643-5381  
(905)-660-9936

Télécopieur : (905)-535-2290

[www.miele.ca](http://www.miele.ca)

[customercare@miele.ca](mailto:customercare@miele.ca)

[professional@miele.ca](mailto:professional@miele.ca) (questions commerciales)

#### Service à la clientèle – MieleCare (Canada)

Téléphone : (800) 565-6435  
(905) 532-2272

Télécopieur : (905) 532-2292

[customercare@miele.ca](mailto:customercare@miele.ca) (questions générales et Service technique)

# es - Índice

---

<b>INSTRUCCIONES IMPORTANTES DE SEGURIDAD</b> .....	51
<b>Descripción del aparato</b> .....	58
<b>Medidas para la protección del medioambiente</b> .....	60
<b>Referencias de las ilustraciones</b> .....	61
<b>Preparación para su uso</b> .....	61
<b>Uso de accesorios suministrados (Fig. 08)</b> .....	62
<b>Uso</b> .....	63
<b>Sistema de soporte, transporte y almacenamiento</b> .....	64
<b>Mantenimiento</b> .....	64
Vaciar el contenedor de polvo .....	65
Limpiar el contenedor de polvo.....	65
Limpieza del marco para filtro .....	65
Limpieza del filtro de polvo fino .....	65
Cómo iniciar la función de auto-limpieza ComfortClean manualmente .....	65
Cuándo reemplazar los atrapa fibras .....	66
Cómo reemplazar los atrapa fibras .....	66
Cómo limpiar el rodillo de la tobera AllTeQ .....	66
<b>Limpieza y cuidado</b> .....	66
<b>¿Qué hacer si ...?</b> .....	68
<b>Preguntas más comunes</b> .....	70
Limpieza del pre-filtro .....	70
Limpieza manual del filtro de polvo fino .....	70
<b>Servicio Post-Venta</b> .....	71
Contacto en caso de anomalías.....	71
Garantía.....	71
<b>Accesorios opcionales</b> .....	71
<b>POLIZA DE GARANTIA - Aspiradoras México</b> .....	73

# INSTRUCCIONES IMPORTANTES DE SEGURIDAD

---

## LEA TODAS LAS INSTRUCCIONES ANTES DE USAR EL APARATO

Esta aspiradora cumple con los requisitos de seguridad actuales. El uso inapropiado puede causar lesiones personales y daños materiales.

Para evitar riesgos de lesiones personales o daños a la aspiradora, lea detenidamente las instrucciones de operación antes de utilizarla por primera vez. Estas instrucciones incluyen información importante sobre la seguridad, el uso y el mantenimiento.

Conserve este instructivo de funcionamiento en un lugar seguro y páselo a cualquier futuro usuario.

Desconecte siempre la aspiradora del suministro eléctrico cuando termine de utilizarla, antes de cambiar cualquier accesorio y para realizar trabajos de mantenimiento y limpiarla. Apague la aspiradora y desenchúfela.

### Uso correcto

- ▶ La aspiradora está diseñada para limpiar los pisos del hogar así como para limpiar entornos residenciales similares.
- ▶ La aspiradora puede utilizarse para realizar la limpieza habitual de alfombras, tapetes y pisos firmes.
- ▶ Esta aspiradora no está diseñada para su uso al aire libre.

# **INSTRUCCIONES IMPORTANTES DE SEGURIDAD**

---

- ▶ La aspiradora solo debe utilizarse para limpiar la superficie de pisos secos. No utilizar sobre personas o animales. Otros usos o cambios no están permitidos por el fabricante y pueden ser peligrosos.
- ▶ Las personas que carezcan de capacidades físicas, sensoriales o mentales o de experiencia con el aparato no lo deben utilizar sin la supervisión o las instrucciones de una persona responsable.

## **Seguridad con los niños**

- ▶ Peligro de asfixia. Asegúrese de que los envoltorios de plástico, las bolsas, etc. se desechen de manera segura y se mantengan lejos del alcance de los niños.
- ▶ Supervise a los niños que se encuentren cerca de la aspiradora y no les permita que jueguen con ella.

## **ADVERTENCIA**

### **Para reducir el riesgo de incendio, descarga eléctrica o lesiones:**

- ▶ Verifique el voltaje nominal de la aspiradora antes de conectar el cable eléctrico al tomacorriente. El suministro eléctrico debe corresponderse con el voltaje nominal de la placa de información ubicada en la parte inferior de la aspiradora. Utilice únicamente tomacorrientes residenciales ca . Nunca utilice fuentes de alimentación cc . Si no está seguro del voltaje del suministro eléctrico residencial, consulte a un electricista calificado. Conectar la aspiradora a un voltaje mayor al indicado en estas instrucciones puede causar daños en la aspiradora o lesiones personales.

# INSTRUCCIONES IMPORTANTES DE SEGURIDAD

---

▶ Para reducir el riesgo de choque eléctrico, este aparato cuenta con un enchufe polarizado (una pata es más ancha que la otra). Este enchufe encajará en un tomacorriente polarizado en una sola posición. Si el enchufe no encastra totalmente en el tomacorriente, revierta su posición. Si aún no encaja, comuníquese con un electricista calificado para instalar el tomacorriente adecuado. No modifique el enchufe de ningún modo.

## Seguridad técnica

▶ Revise la aspiradora y los accesorios antes de utilizarlos para detectar algún tipo de desperfecto. No utilice el aparato si nota algún desperfecto.

▶ Asegúrese de que los datos de conexión (voltaje y frecuencia) que aparecen en la placa de información de la aspiradora correspondan con el suministro eléctrico. Sin modificaciones, la aspiradora se adapta a 50 Hz o 60 Hz .

▶ El tomacorriente debe usarse con un fusible de 15 A y al voltaje nominal indicado en la placa de información del equipo.

▶ El funcionamiento fiable y seguro de la aspiradora solo puede garantizarse si esta se ha conectado a la red eléctrica.

▶ Durante el período de vigencia de la garantía de la aspiradora, las reparaciones deben ser realizadas únicamente por técnicos autorizados por Miele. De lo contrario, se anulará la garantía.

## INSTRUCCIONES IMPORTANTES DE SEGURIDAD

---

- ▶ No jale ni arrastre la aspiradora del cable de alimentación, y tenga cuidado de no dañar el cable al retirar el cable del enchufe. Mantenga el enchufe alejado de bordes filosos y evite que quede atrapado, por ejemplo, debajo de una puerta. Evite que la aspiradora pase sobre el cable. Esto podría dañar el cable, el enchufe o el adaptador. El aparato no debe utilizarse si alguno de ellos se ha dañado.
- ▶ No usar la aspiradora si el cable de alimentación está dañado. Si llega a dañarse el cable de alimentación, debe reemplazarse el cable completo. Por razones de seguridad este debe ser instalado únicamente por el servicio técnico de Miele o por un técnico de servicio autorizado por Miele.
- ▶ Cuando aspire, en particular polvo fino, como por ejemplo, aserrín, arena, yeso, harina, talco, etc., se generarán cargas electrostáticas de modo natural. Estas cargas se liberarán bajo ciertas condiciones. Para evitar los efectos desagradables de estas descargas, se ha incorporado una incrustación metálica en la parte inferior de la manija. Asegúrese de mantener su mano en contacto con esta tira metálica mientras aspira.
- ▶ Las reparaciones solo pueden ser realizadas por un técnico autorizado de Miele. Las reparaciones y los demás trabajos realizados por personas no autorizadas pueden causar daños considerables a los usuarios.
- ▶ Los componentes defectuosos solo deben ser reemplazados con refacciones Miele originales. Solo con estas piezas puede el fabricante garantizar la seguridad del aparato.

# INSTRUCCIONES IMPORTANTES DE SEGURIDAD

---

## Limpieza

- ▶ No permita que se moje la aspiradora o los accesorios.
- ▶ Limpie solo con un paño seco o un paño ligeramente húmedo y desconectado de la alimentación de energía.

Excepción:

- Contenedor de polvo / contenedor de polvo fino: limpie estas partes solo con agua y una pequeña cantidad de jabón líquido para platos, seque después con cuidado.
- Filtro de polvo fino: no limpie el interior del filtro de polvo fino. Enjuague el exterior bajo agua corriente fría. No use jabón. No use objetos filosos o puntiagudos y no cepille el filtro de polvo fino. Después de limpiarlo, deje que el filtro de polvo fino se seque por lo menos 24 horas antes de volverlo a colocar en el contenedor de polvo fino.
- Pre-filtro / marco para filtro: limpie estas partes bajo agua corriente fría. No use jabón. No use objetos filosos o puntiagudos. Seque estas partes con cuidado después de la limpieza.

## Uso correcto

- ▶ No use la aspiradora sin el contenedor de polvo, el pre-filtro, el contenedor de polvo fino y el filtro de polvo fino instalados.
- ▶ No aspire nada que haya estado en llamas o que aún se encuentre encendido, p. ej., cigarrillos, cenizas o brasas, ya sea que se encuentren encendidos o que parezcan haberse apagado.

# **INSTRUCCIONES IMPORTANTES DE SEGURIDAD**

---

- ▶ No utilice la aspiradora para limpiar agua, líquidos o suciedad que esté húmeda. Espere a que los tapetes o las alfombras que se hayan limpiado o lavado recientemente se sequen por completo antes de limpiarlos.
- ▶ No utilice la aspiradora para aspirar tóner. El tóner, como el que se usa en las impresoras y fotocopiadoras, puede conducir electricidad.
- ▶ No aspire líquidos ni gases inflamables ni combustibles ni áreas donde se hayan almacenado estas sustancias.
- ▶ No aspire a la altura de la cabeza y no permita que la succión se acerque a la cabeza de una persona.

## **Accesorios**

- ▶ Para evitar el riesgo de sufrir una lesión al limpiar con un Turbobrush de Miele, no toque el cepillo con rodillo giratorio.
- ▶ No se recomienda limpiar directamente con la manija, p. ej., sin colocar un accesorio, ya que puede dañar el borde y puede lesionarse con los bordes filosos.
- ▶ Utilice únicamente accesorios que tengan impreso el logo "Miele ORIGINAL". De lo contrario, el fabricante no puede garantizar la seguridad del producto.

## **CONSERVE ESTAS INSTRUCCIONES**





## es - Descripción del aparato

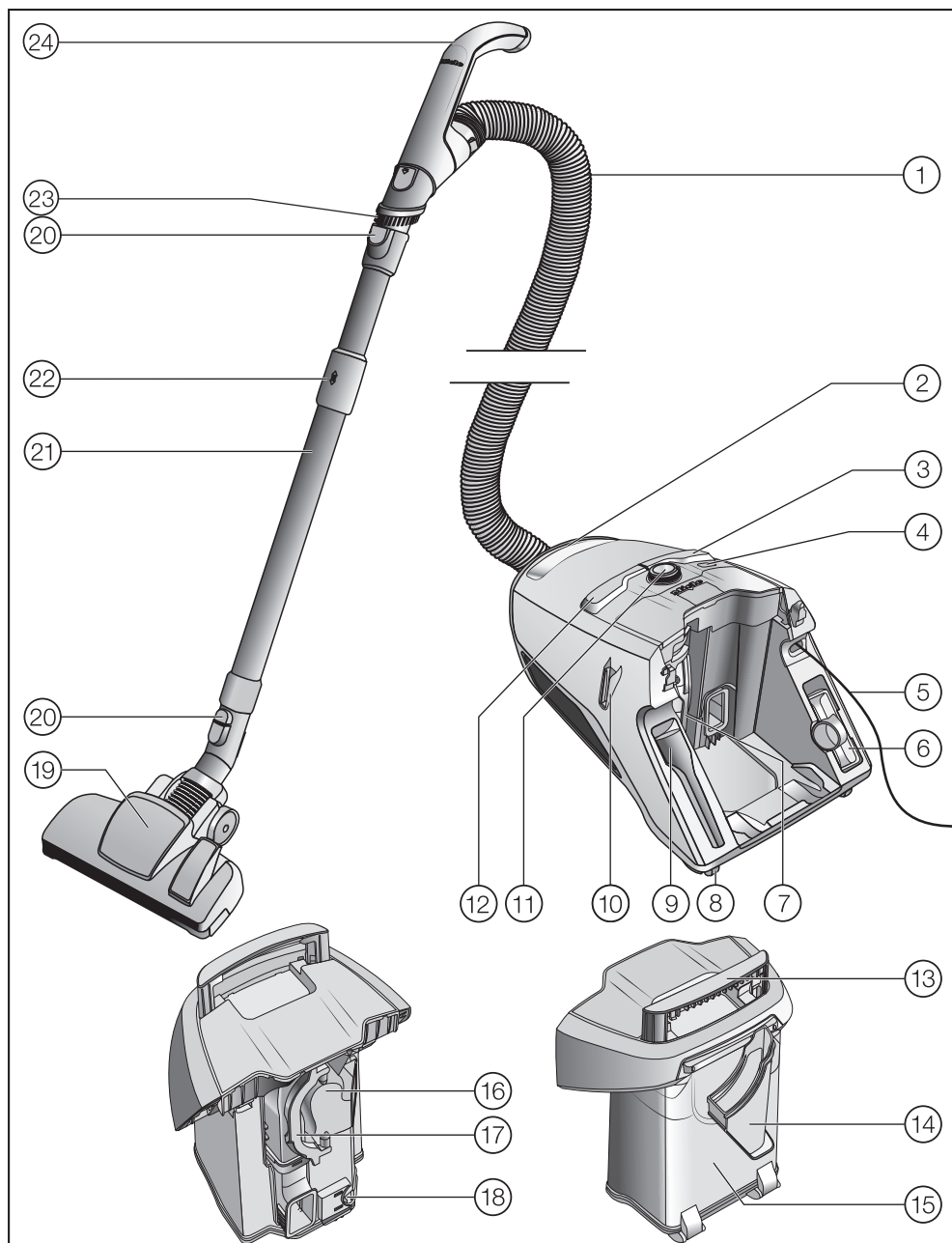

## es - Descripción del aparato

---

- ① Manguera de succión
- ② Manija de transporte de la aspiradora
- ③ Interruptor de pedal para rebobinado del cable
- ④ El botón ComfortClean
- ⑤ Cable de alimentación
- ⑥ Boquilla para tapizados
- ⑦ Contenedor de polvo fino con filtro de polvo fino
- ⑧ Ruedas \*
- ⑨ Boquilla para grietas
- ⑩ Sistema de soporte Park para interrupciones durante la limpieza
- ⑪ Selector de potencia de succión
- ⑫ Interruptor de pedal On/Off (Encendido/Apagado) ①
- ⑬ Manija de transporte del contenedor de polvo
- ⑭ Marco para filtro
- ⑮ Contenedor de polvo
- ⑯ Pre-filtro
- ⑰ Manija del pre-filtro
- ⑱ Mecanismo de liberación del contenedor de polvo
- ⑲ Cepillo para pisos \*
- ⑳ Botones de liberación
- ㉑ Mango telescópico Comfort
- ㉒ Botón de liberación del mango telescópico Comfort
- ㉓ LED \*
- ㉔ Botón de espera para pausas en la limpieza \*
- ㉕ Botones de selección de la potencia de succión +/- \*
- ㉖ Manija (algunos modelos tienen una válvula de admisión de aire en la manija) \*

Debajo - sistema de soporte Park para almacenamiento (no mostrado)

\* Estas características son específicas de cada modelo y pueden variar o no estar disponibles en el modelo de su aspiradora.

# es - Medidas para la protección del medioambiente

---

## Eliminación de los materiales de empaque

La caja de cartón y los materiales de empaque protegen el aparato durante su transporte. Fueron diseñados para ser reciclables y biodegradables.

Asegúrese de que los envoltorios de plástico, las bolsas, etc. se desechen de manera segura y se mantengan lejos del alcance de los niños. Peligro de asfixia.

## Eliminación de su aparato antiguo

Antes de eliminar su aparato antiguo retire el filtro para polvo fino y elimínelo junto con los desperdicios residenciales.

Los aparatos eléctricos y electrónicos contienen materiales valiosos. También contienen ciertas sustancias que son esenciales para el buen funcionamiento y el uso correcto de este equipo. Utilizar estos materiales de manera inadecuada desechándolos en la basura doméstica puede ser perjudicial para su salud y el medio ambiente. Por lo tanto, no deseche su antiguo aparato en la basura doméstica.



En lugar de eso, utilice los puntos oficiales de recolección y desecho provistos por las autoridades locales, proveedores o Miele para el desecho y reciclaje de aparatos eléctricos y electrónicos. Usted es legalmente responsable respecto a la eliminación de datos personales en el aparato viejo que desee desechar. Asegúrese de mantener su aparato antiguo alejado de menores de edad hasta que sea retirado.

## Referencias de las ilustraciones

Las ilustraciones mencionadas en el texto se muestran en las páginas desplegables que se encuentran al final de estas instrucciones de funcionamiento.

## Preparación para su uso

### Cómo conectar la manguera de succión (Fig. 01)

- Inserte el conector de la manguera en el adaptador de succión de la aspiradora hasta que encaje bien en su lugar.

### Cómo desconectar la manguera de succión (Fig. 02)

- Presione los botones de liberación ubicados a ambos lados del conector, y con un movimiento ascendente saque la manguera del adaptador.

### Cómo conectar la manguera de succión y la manija (Fig. 03)

- Coloque la manguera de succión en la manija hasta que encaje bien en su lugar.

### Cómo conectar la manija al mango (Fig. 04)

- Inserte la manija en el mango hasta que encaje bien en su lugar. Para hacerlo, alinee las guías de las dos piezas.
- Para sacar la manija del mango, presione el botón de liberación y jale la manija hacia atrás, girándola suavemente mientras lo hace.

### Cómo ajustar el mango telescópico (Fig. 05)

Una parte del mango telescópico se pliega dentro de la otra y se puede ajustar para que se adapte a su altura y pueda limpiar cómodamente.

- Sujete el mecanismo de liberación y ajuste el mango telescópico al la longitud deseada.

### Cómo conectar el mango telescópico a la tobera/cepillo para pisos (Fig. 06)

(incluido como estándar según el modelo)

- Inserte el mango telescópico en la boquilla de succión y gírelo hacia la derecha o hacia la izquierda hasta que encaje bien en su lugar.
- Para separar estas partes, presione el botón de liberación y jale el mango telescópico para sacarlo de la boquilla de succión, girándolo suavemente mientras lo hace.

### Cómo ajustar la tobera (Fig. 07)

(solo para modelos que incluyen una tobera reversible para pisos en la versión estándar)

La aspiradora puede utilizarse para realizar la limpieza habitual de alfombras, tapetes y pisos duros.

Miele ofrece una variedad de toberas, cepillos y accesorios para otro tipo de pisos y aplicaciones especiales (consulte "Accesorios opcionales").

Siga siempre las instrucciones de limpieza y cuidado del fabricante de pisos.

Cómo limpiar alfombras y tapetes con el cepillo retraído:

- Presione el interruptor de pedal .

Cómo limpiar pisos duros que no son propensos a rayones y pisos con espacios o grietas profundas con el cepillo hacia afuera:

- Presione el interruptor de pedal .

Si la potencia de succión de la tobera le resulta demasiado alta, reduzca la succión hasta que la tobera pueda moverse con más facilidad (consulte "Usar/Regular la potencia de succión").

## Uso de accesorios suministrados (Fig. 08)

- ① **Tobera plana**  
Para limpiar en pliegues, grietas o rincones.
- ② **Tobera para tapicería**  
Para limpiar tapizados, colchones, almohadones, cortinas, etc.
- ③ **Cepillo redondo para extraer polvo con cerdas naturales, suministradas en forma suelta** (en función del modelo)  
Para limpiar tableros, objetos ornamentados, tallados y particularmente delicados. Se puede girar la cabeza para obtener el mejor ángulo.

La tobera plana y la tobera para tapicería están colocadas en sujetadores en la parte trasera de la aspiradora.

La versión estándar de ciertos modelos incluye un cepillo turbo no ilustrado. El cepillo turbo se suministra con sus propias instrucciones de funcionamiento.

## Cepillo de cerdas en el mango Comfort (Fig. 09)

El cepillo de cerdas está especialmente indicado para la limpieza de superficies resistentes, por ejemplo para aspirar tejados o migas.

- Pulse la tecla de desbloqueo del cepillo de cerdas y deslícelo sobre la guía hasta que encaje perfectamente.
- Pulse la tecla de desbloqueo una vez finalizada la aspiración y vuelva a colocar el cepillo de cerdas en la posición de salida, hasta que encaje perfectamente.

## Cepillo para pisos (Fig. 10)

(incluido como estándar según el modelo)

Para uso general y también para limpiar las escaleras.

 Por razones de seguridad, al limpiar escaleras es mejor comenzar al pie de las mismas y avanzar hacia arriba.

## Cepillo para pisos Parquet Twister con cabeza giratoria (SBB 300-3)

(incluida como estándar según el modelo)

Este cepillo es adecuado para aquellos pisos o superficies delicadas y cuenta con una unión giratoria que le permite llegar a rincones difíciles.

## Uso

### Cable de alimentación

 Desenrolle completamente el cable para ayudar a disipar el calor de la aspiradora. No jale o arrastre la aspiradora por el cable, no use el cable como mango, no cierre puertas sobre el cable, ni tire del éste alrededor de extremos o esquinas filosas. No pase el aparato sobre el cable. Mantenga el cable alejado de superficies calientes. No desenchufe el aparato jalándolo del cable. Para desenchufarlo jale de la clavija, no del cable. Este aparato está equipado con un carrete para el cable de alimentación. Sujete de la clavija cuando se rebobine el carrete del cable. No permita que el enchufe golpee al rebobinar.

### Cómo desenrollar el cable de alimentación (Fig. 11)

- Estire el cable de alimentación hasta la distancia deseada (distancia máx. del cable aprox. 21 ft / 6.5 m).
- Enchufe el aparato en el tomacorriente.

 Si va a limpiar por más de 30 minutos, debe extender el cable de alimentación por completo. De lo contrario, se puede sobrecalentar y dañar.

### Cómo enrollar el cable de alimentación (Fig. 12)

- Desconecte el cable de alimentación del tomacorriente.

- Pise el interruptor de pedal para rebobinado del cable.

Entonces el cable de alimentación se replegará en la aspiradora.

Puede desactivar esta función si no desea que el cable se repliegue completamente en la aspiradora. Para hacerlo, sujete firmemente el cable mientras se rebobina y dé un jalón corto cuando quiera que deje de rebobinar.





### Encendido y apagado de la aspiradora (Fig. 13)

- Presione el interruptor de pedal de Encendido/Apagado .

### Selección del poder de succión

La potencia de succión se puede ajustar para adaptarla al tipo de piso que desea limpiar. Reducir la potencia de succión disminuye el esfuerzo que se necesita para mover el cepillo para pisos.

La aspiradora tiene símbolos de los controles que indican a qué tipo de uso corresponde cada configuración.

-  Cortinas, tela de peso ligero
-  Alfombras de pelo grueso, tapetes y recibidores
-  Alfombra con pelo corto, tapetes
-  Pisos duros, alfombras y tapetes muy sucios (también para limpiar tapizados y colchones con la boquilla para tapizados)

### Selector giratorio (Fig. 14)

- Gire el selector giratorio a la potencia de succión que requiera.

## Mientras limpia

- Cuando limpie, puede jalar de la aspiradora para que se deslice sobre sus ruedas detrás de usted. Puede colocarla en posición vertical para limpiar escaleras, cortinas, etc.

 Cuando aspire, en particular polvo fino, como por ejemplo, polvo de perforación, arena, yeso, harina, talco, etc., se generarán cargas electrostáticas de modo natural. Estas cargas se liberarán bajo ciertas condiciones. Para evitar los efectos desagradables de estas descargas, se ha incorporado una incrustación metálica en la parte inferior de la manija. Asegúrese de mantener su mano en contacto con esta tira metálica mientras aspira (Fig. 15).

Si se aspira una cantidad grande de polvo en una sola vez, se debe iniciar la función de auto-limpieza ComfortClean manualmente durante una interrupción de limpieza o de inmediato. Esto permite que la aspiradora logre el mejor desempeño de limpieza de nuevo y de inmediato (consulte "Mantenimiento - Cómo iniciar la función de auto-limpieza ComfortClean manualmente").

## Sistema de soporte, transporte y almacenamiento

### Sistema de soporte Park para interrupciones durante la limpieza (Fig. 16)

El sistema de soporte Park permite enganchar el mango con la tobera durante pausas breves de limpieza.

- Encaje la tobera o el cepillo para pisos en el sujetador del soporte en la aspiradora.

Si la aspiradora se encuentra sobre una superficie inclinada, p. ej., una rampa, entonces repliegue el mango telescópico por completo.

### Almacenamiento del sistema de soporte Park (Fig. 17)

 Desenchufe siempre la aspiradora del suministro eléctrico cuando termine de usarla.

- Deje la aspiradora en posición vertical.

Es buena idea replegar el mango telescópico por completo para que la aspiradora ocupe menos espacio al guardarla.

- Encaje la boquilla de succión con el sujetador del soporte hacia abajo en el sujetador de la boquilla de succión.

De esta manera, es más fácil trasladar o guardar la aspiradora.

 Por razones de seguridad no levante la aspiradora usando la manija de transporte del contenedor de polvo.

## Mantenimiento

 Apague siempre la aspiradora para realizar trabajos de mantenimiento y desconecte el cable de alimentación del tomacorriente de pared.



## Vaciar el contenedor de polvo (Figs. 18 - 23)

- Vacíe el contenedor de polvo antes de que el polvo haya alcanzado la marca de **máx.** en el contenedor de polvo.
- Jale la manija del contenedor de polvo hacia arriba.
- Saque el contenedor de polvo hacia arriba.

El contenido del contenedor de polvo se puede desechar con los desperdicios residenciales normales, siempre que solo contenga polvo residencial general.

- Mantenga el contenedor de polvo cerca del cubo de basura para que levante el mínimo polvo como sea posible.
- Presione el botón amarillo de liberación en el fondo del contenedor de polvo.

La aleta se abrirá y el polvo saldrá.

- Cierre la aleta de manera que escuche un clic.
- Inserte el contenedor de polvo en la aspiradora hacia abajo de manera que encaje en su lugar y escuche un clic.
- Empuje la manija hacia abajo.

## Limpiar el contenedor de polvo

Limpie el contenedor de polvo conforme sea necesario.

- Limpie el contenedor de polvo con agua y jabón líquido para platos.

- Seque el contenedor de polvo con cuidado.

## Limpieza del marco para filtro (Figs. 24 + 25)

En el contenedor de polvo hay un marco para filtro desmontable. Se debe limpiar si está evidentemente sucio.

- Coloque el contenedor de polvo abierto y vacío sobre su parte frontal.
- Libere el marco para filtro y retírelo.
- Vacíe el marco para filtro y enjuáguelo bajo agua fría corriente.

 ¡No use detergente!  
¡No use objetos puntiagudos ni afilados!  
¡Seque el marco para filtro con cuidado!

- Inserte el marco para filtro seco en el contenedor de polvo de manera que encaje en su lugar y escuche un clic.

## Limpieza del filtro de polvo fino

El filtro de polvo fino está provisto de una función de auto-limpieza. Cuando alcanza un grado especificado de suciedad, la aspiradora se apaga automáticamente durante aprox. 20 segundos y realiza un proceso de limpieza. Escuchará la ejecución de este proceso. El botón ComfortClean en la aspiradora se ilumina en amarillo.

## Cómo iniciar la función de auto-limpieza ComfortClean manualmente (Fig. 26)

Si se aspiró una gran cantidad de polvo a la vez, se debe iniciar la función de auto-limpieza ComfortClean manualmente durante una interrupción de aspi-

ración o bien de inmediato. Esto permite que la aspiradora logre el mejor desempeño de limpieza de nuevo y de inmediato.

- Con la aspiradora encendida, pulse el botón ComfortClean durante por lo menos dos segundos.

La aspiradora se apaga automáticamente durante aprox. 20 segundos y se efectúa un proceso de limpieza que puede provocar ruido operativo.

El botón ComfortClean de la aspiradora se ilumina en amarillo.

Después, la aspiradora se volverá a encender automáticamente y funcionará con el ajuste seleccionado previamente.

También recomendamos vaciar y limpiar el contenedor de polvo fino una o dos veces al año (consulte "Solución de fallas - Limpieza manual del filtro de polvo fino").

## Cuándo reemplazar los atrapa fibras

(solo es posible en modelos con una tobera reversible incluida como estándar)

Los atrapa fibras en la entrada de succión de la tobera reversible se pueden reemplazar. Revíselos cada cierto tiempo y reemplácelos si nota que el pelo se ha desgastado.

## Cómo reemplazar los atrapa fibras (Fig. 27)

- Utilice un destornillador adecuado para retirar los atrapa fibras de las ranuras.
- Instalar nuevos atrapa fibras.

## Cómo limpiar el rodillo de la tobera AllTeQ (Fig. 28)

(según el modelo)

Limpie el rodillo de la tobera en caso necesario.

- ① Libere el soporte (encaje de bayoneta) con una moneda.
- ② Empuje el soporte hacia fuera y sáquelo.
- ③ Retire el rodillo.

- Retire las fibras y los cabellos, reemplace el rodillo y vuelva a colocar el soporte, asegurándolo de nuevo en su lugar.

Las piezas de reemplazo están disponibles en su distribuidor Miele o mediante el Servicio Técnico de Miele.

## Limpieza y cuidado

 Apague siempre la aspiradora antes de limpiarla y desconecte el cable de alimentación del tomacorriente de pared.

## Aspiradora y accesorios

La aspiradora y todos los accesorios de plástico se pueden limpiar con un limpiador patentado apropiado para uso en plástico.

Siga las instrucciones especiales de limpieza para el contenedor de polvo y el marco para filtro en "Mantenimiento" y para el filtro de polvo fino, el pre-filtro y el contenedor de polvo fino en "Preguntas más comunes".

 ¡No utilice agentes limpiadores abrasivos, limpiadores para vidrio, limpiadores multiusos ni a base de aceite!

 No permita que la aspiradora se moje. Si ingresa humedad al aparato, existe el riesgo de recibir una descarga eléctrica.

## ¿Qué hacer si ...?

La mayor parte de las anomalías que se producen en el día a día las podrá solucionar usted mismo. En muchos casos se puede ahorrar tiempo y dinero, ya que evitará la intervención de Servicio Técnico.

Las siguientes tablas le ayudarán a encontrar las causas de un fallo o error, y corregirlo.

Problema	Causa y solución
<p><b>La aspiradora se apaga automáticamente.</b></p>	<p>Un limitador de temperatura apaga la aspiradora automáticamente si se calienta demasiado. Esto puede ocurrir cuando los conductos de aire están bloqueados por objetos voluminosos.</p> <ul style="list-style-type: none"> <li>■ Apague de inmediato la aspiradora utilizando el interruptor de pedal de Encendido/Apagado ①, y desenchúfela.</li> </ul> <p>Después de eliminar la causa del calentamiento, espere aproximadamente de 20 a 30 minutos para permitir que la aspiradora se enfríe. Luego puede volver a encenderla.</p>
<p><b>El botón ComfortClean se ilumina en amarillo.</b></p>	<p>La aspiradora realiza un proceso automático de limpieza que usted puede escuchar.</p> <ul style="list-style-type: none"> <li>■ Espere aprox. 20 segundos hasta que termine este proceso de limpieza.</li> </ul>
<p><b>El botón ComfortClean se ilumina en rojo. La aspiradora se cambia sola al nivel de potencia más bajo.</b></p>	<p>El contenedor de polvo está lleno.</p> <ul style="list-style-type: none"> <li>■ Vacíe el contenedor de polvo.</li> </ul>
	<p>El pre-filtro está sucio.</p> <ul style="list-style-type: none"> <li>■ Limpie el pre-filtro (consulte "Preguntas más comunes - limpiar el pre-filtro").</li> </ul>
	<p>El filtro de polvo fino está sucio.</p> <ul style="list-style-type: none"> <li>■ Limpie el filtro de polvo fino en la siguiente oportunidad disponible (consulte "Preguntas más comunes - Limpieza manual del filtro de polvo fino").</li> </ul>

Problema	Causa y solución
<b>La potencia de limpieza se redujo.</b>	El pre-filtro está sucio. ■ Limpie el pre-filtro (consulte "Preguntas más comunes - limpiar el pre-filtro").
	El contenedor de polvo fino está lleno. ■ Vacíe y limpie el contenedor de polvo fino en la siguiente oportunidad disponible (consulte "Preguntas más comunes - Limpieza manual del filtro de polvo fino").

## Preguntas más comunes

 Siempre apague la aspiradora antes de intentar solucionar una falla y desconéctelo.

### Limpieza del pre-filtro (Figs. 29 + 30)

El pre-filtro está ubicado en la parte posterior de la aspiradora. Se debe limpiar si está evidentemente sucio.

- Saque el contenedor de polvo.
- Libere la manija del pre-filtro y retire el pre-filtro.
- Enjuague el pre-filtro bajo agua fría corriente.

 ¡No use detergente!  
¡No use objetos puntiagudos ni afilados!  
¡Seque el pre-filtro con cuidado!

- Vuelva a colocar el filtro seco en el contenedor de polvo y cierre la manija.
- Vuelva a introducir el contenedor de polvo en la aspiradora.

### Limpieza manual del filtro de polvo fino (Figs. 31 - 36)

Deje que se seque por 24 horas.



- Saque el contenedor de polvo.
- Libere el contenedor de polvo fino en la dirección de la flecha y sáquelo.
- Deje que corra un poco de agua en la abertura en la parte superior del contenedor de polvo fino.

- Agite suavemente el contenedor de polvo fino hacia adelante y hacia atrás.

Este enjuague eliminará el polvo.

- Sacuda para que el agua salga de la abertura.
- Libere la parte superior de manera que la marca apunte al símbolo .
- Con cuidado levante el filtro de polvo fino para sacarlo del contenedor de polvo fino.
- Limpie el exterior del filtro de polvo fino bajo agua fría corriente.

 ¡No limpie el interior del filtro de polvo fino!  
¡No use detergente!  
¡No use objetos puntiagudos ni afilados y no cepille el filtro de polvo fino!  
¡Tras la limpieza, deje que el filtro de polvo fino se seque durante un mínimo de 24 horas!

- Limpie el contenedor de polvo fino con agua y un detergente suave.
- Seque con cuidado el contenedor de polvo fino.
- Inserte el filtro de polvo fino seco en el contenedor de polvo fino seco de manera que la marca apunte al símbolo .
- Asegure la parte superior de manera que la marca apunte al símbolo .
- Vuelva a insertar el contenedor de polvo fino en la aspiradora y asegúrelo en su lugar.
- Vuelva a introducir el contenedor de polvo en la aspiradora.

## Servicio Post-Venta

### Contacto en caso de anomalías

En caso de fallas que no pueda solucionar por usted mismo, comuníquese con su Distribuidor Autorizado Miele o bien, con Servicio Post-venta de Miele.

Al final de este documento encontrará el número de teléfono del Servicio Post-venta de Miele.

### Garantía

La duración de la garantía es de 2 años.

Para obtener información adicional sobre las condiciones de garantía en su país, póngase en contacto con Servicio Post-venta de Miele.

### Accesorios opcionales

Asegúrese de seguir las instrucciones de limpieza y cuidado de su fabricante de pisos.

Utilice solo accesorios auténticos con el logotipo de "Miele ORIGINAL". Esto asegurará que se mantenga la potencia de succión de la aspiradora y que se pueda obtener el mejor resultado de limpieza posible. Tenga en cuenta que la garantía de la aspiradora no cubre las fallas y los daños ocasionados por el uso de accesorios que no tengan el logotipo de "Miele ORIGINAL".

### Comprar accesorios

Los accesorios Miele originales están disponibles en la tienda web de Miele, en Miele y en su distribuidor Miele.

### Pedir los accesorios adecuados

Los accesorios Miele originales están identificados por el logotipo de "Miele ORIGINAL" en el empaque.



Algunos modelos vienen de fábrica con uno o más de los siguientes accesorios.

### Herramientas / cepillos para pisos

#### Tobera AllergoTeQ (SBDH 285-3)

Este cepillo para pisos es adecuado para la limpieza diaria de todas las superficies de pisos. El nivel de limpieza del piso se muestra en una pantalla con los colores del "semáforo" al usar la aspiradora.

#### Turbobrush TurboTeQ (STB 305-3)

Este cepillo es ideal para limpiar alfombras de pelo corto.

#### Cepillo para pisos Parquet Twister con cabeza giratoria (SBB 300-3)

Este cepillo es adecuado para una variedad de pisos con superficies duras y cuenta con una unión giratoria que le permite llegar a rincones difíciles.

#### Cepillo para pisos Parquet Twister con cabeza giratoria (SBB 300-3)

Con cerdas naturales para aspirar pisos duros lisos y pequeños espacios.

## **Cepillo para pisos Parquet Twister XL con cabeza giratoria (SBB 400-3)**

Con cerdas naturales para aspirar rápidamente pisos duros lisos y pequeños espacios.

### **Otros accesorios**

#### **Caja de accesorios MicroSet (SMC 20)**

Este kit (juego) está especialmente diseñado para limpiar objetos pequeños y áreas difíciles de alcanzar (como teclados de PC, equipos estéreo, muebles y adornos tallados, modelos, etc.).

#### **Turbo cepillo manual Turbo XS (STB 20)**

Para limpiar tapizados, colchones o asientos de automóviles, etc.

#### **Cepillo universal (SUB 20)**

Para limpiar libros, estanterías, etc.

#### **Cepillo para radiadores (SHB 30)**

Para limpiar radiadores, estantes estrechos y grietas.

#### **Tobera para colchón (SMD 10)**

Para limpiar tapizados, colchones, almohadones, cortinas, cobertores, etc.

#### **Tobera plana de 30 cm (12") (SFD 10)**

Tobera extra larga para grietas para limpiar en pliegues, grietas y esquinas.

#### **Tobera plana de 56 cm (22") (SFD 20)**

Tobera para grietas flexible para limpiar sitios de difícil acceso.

#### **Tobera para tapicería de 19 cm (7 1/2") (SPD 10)**

Tobera para tapizados extra ancha para limpiar muebles tapizados, colchones y almohadas.



## POLIZA DE GARANTIA - Aspiradoras México

### Lo que cubre la garantía y por qué periodo se extiende:

Miele, S.A. de C.V. garantiza la compra original de este electrodoméstico marca Miele que el comprador con domicilio en los Estados Unidos Mexicanos haya realizado a un distribuidor autorizado, tienda o a la empresa misma de:

- a. Cualquier defecto de fabricación en sus materiales, mano de obra, partes y/o componentes que generen fallas en el funcionamiento y/o desempeño del equipo con base en las especificaciones técnicas incluidas en el manual de uso y manejo del mismo.
- b. El periodo de garantía para el electrodoméstico, sus accesorios, partes y/o componentes, es de 2 años a partir de la fecha de instalación.
- c. La garantía no cubre daños o defectos en los siguientes casos:
  - Cuando el equipo ha sido utilizado en condiciones distintas a las normales.
  - Cuando el equipo no ha sido operado con base en las instrucciones y/o manual de uso que lo acompaña.
  - Cuando el equipo ha sido instalado, alterado o reparado por terceros no autorizados por Miele México.
  - Cuando el equipo ha sido extraído de su empaque original y no cuenta con los sellos de seguridad al momento de ser realizada su instalación por parte de un Técnico Autorizado Miele.
- d. Cualquier desperfecto o falla ocasionada por una instalación deficiente realizada por algún técnico distinto al Servicio Técnico Autorizado de Miele inválida la garantía. La empresa no se hará responsable por reclamaciones de Cliente Final derivadas de una instalación deficiente por un tercero no autorizado por Miele México.
- e. El Técnico Autorizado Miele, al momento de realizar la instalación, sellará la Póliza de Garantía de cada equipo instalado con su nombre, firma y fecha de instalación.
- f. En caso de equipos "Free-Standing", la tienda o Distribuidor Autorizado Miele sellará la Póliza de Garantía de cada equipo vendido con su nombre, firma y fecha de venta.
- g. Miele México desconoce cualquier otra garantía expresa o implícita en el equipo o cualquier otra garantía que haya sido ofrecida por un tercero.
- h. Miele México no asume ninguna responsabilidad o cualquier otra obligación con respecto a daño a personas o bienes que resulte del uso de algún equipo de nuestra marca o sus accesorios, partes, componentes, refacciones, etc., cuando dicho equipo, accesorios, partes, componentes, refacciones, etc., no hayan sido comprados a algún distribuidor, tienda, etc., autorizado por Miele México.
- i. Cualquier compra de equipos, accesorios, partes, componentes, refacciones, etc., de cualquier otro origen, distribuidor o tienda no autorizados por Miele México será bajo el propio riesgo del comprador.

### Procedimiento para hacer efectiva la garantía:

Si este electrodoméstico resulta defectuoso y se encuentra dentro del periodo de garantía, el comprador deberá:

- a. Presentar el electrodoméstico defectuoso en el Centro de Servicio abajo indicado y presentar la Póliza de Garantía debidamente sellada por el técnico que lo instaló. Esta garantía incluye los gastos de transportación del electrodoméstico razonablemente erogados que deriven de su cumplimiento dentro de la red de servicio de Miele.
- b. Los establecimientos en los Estados Unidos Mexicanos donde se puede hacer efectiva la garantía son los siguientes:

Miele, S.A. de C.V.  
Miele Service Center  
German Center  
Av. Santa Fé # 170  
Lomas de Santa Fé  
C.P. 01210 México, D.F.  
Tel.: 01 800 MIELE 00  
(01 800 64353 00)  
Correo electrónico:  
info@miele.com.mx

### Exclusión de otras garantías:

Excepto por la garantía limitada ofrecida en este documento, Miele desconoce cualquier otra garantía expresa o implícita con respecto al electrodoméstico, aparato eléctrico o electrónico. Cualquier garantía de comercialización o propiedad para un propósito en particular, está limitada en su duración o término a la garantía limitada otorgada en este documento.

**Limitantes de responsabilidad para daños especiales, incidentales o consecuenciales:**

Miele no asume ninguna responsabilidad o cualquier otra obligación con respecto a daño a personas o bienes que resulte del uso de algún electrodoméstico de nuestra marca o sus accesorios, partes, componentes, refacciones, etc., cuando dicho electrodoméstico, accesorios, partes, componentes, refacciones, etc., no hayan sido comprados a algún distribuidor, tienda, etc., autorizado por Miele. Cualquier compra de un electrodoméstico, accesorios, partes, componentes, refacciones, etc., de cualquier otro origen, distribuidor o tienda no autorizados será bajo el propio riesgo del comprador. Miele específicamente no se responsabiliza, directa o indirectamente, y desconoce cualquier daño incidental, especial o consecencial o cualquier otro tipo de daño derivado de cualquier incumplimiento, agravio, falta de responsabilidad o de cualquier otra teoría legal derivado del mal uso de este producto, al no seguir las indicaciones estipuladas en el manual.

**Leyes de los Estados Unidos Mexicanos:**

Las limitaciones contenidas en la presente garantía limitada serán válidas en la medida en que lo permitan las leyes de los Estados Unidos Mexicanos.

**Servicios:**

Para mayor información sobre cualquier aspecto relacionado con la presente garantía o con el electrodoméstico amparado por la misma, y para obtener partes, componentes, consumibles y accesorios, favor de contactar a:

Miele, S.A. de C.V.  
Miele Experience Center  
Arquímedes # 43  
Col. Polanco Chapultepec  
Delg. Miguel Hidalgo  
C.P. 11560 México, D.F.  
Servicio post venta:  
Tel.: 01 800 MIELE 00  
(01 800 64353 00)  
Correo electrónico:  
info@miele.com.mx  
www.miele.com.mx

Miele Service Center  
German Center  
Av. Santa Fé # 170  
Lomas de Santa Fé  
C.P. 01210 México, D.F.  
Tel.: 01 800 MIELE 00  
(01 800 64353 00)  
Correo electrónico:  
info@miele.com.mx



**MIELE S.A. de C.V.**

**MIELE EXPERIENCE CENTER**

Arquímedes No. 43  
Colonia Polanco Chapultepec  
Delegación Miguel Hidalgo  
C.P. 11560, Cd. de México

**MIELE SERVICE CENTER**

German Center  
Av. Santa Fe 170  
Lomas de Santa Fe  
C.P. 01210, Cd. de México

01800 MIELE 00  
info@miele.com.mx  
www.miele.com.mx

**Dirección del fabricante**

Miele & Cie. KG  
Carl-Miele-Straße 29  
33332 Gütersloh  
Alemania

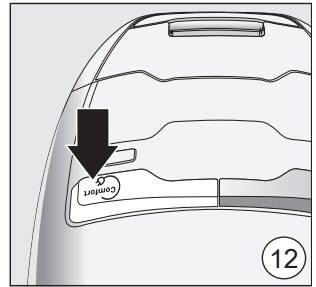
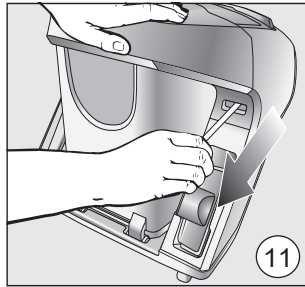
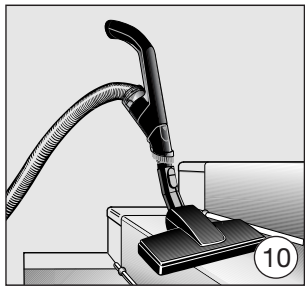
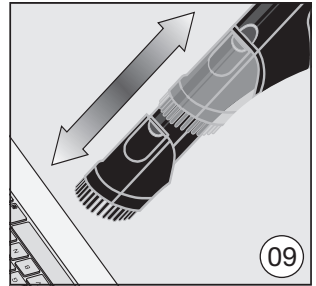
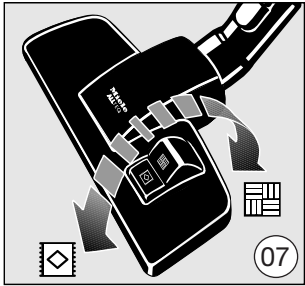
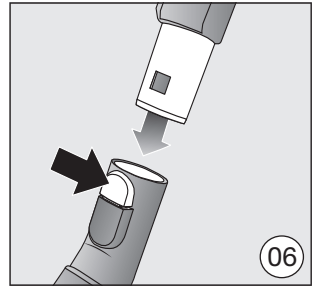
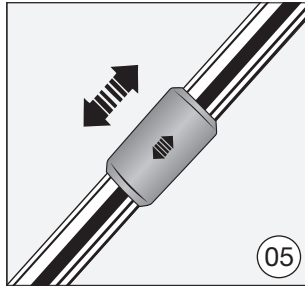
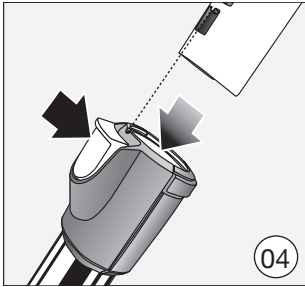
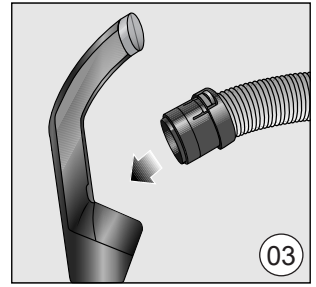
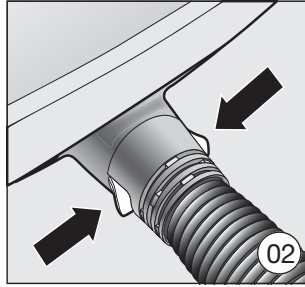
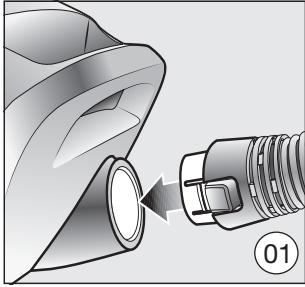

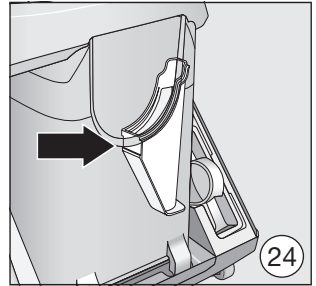
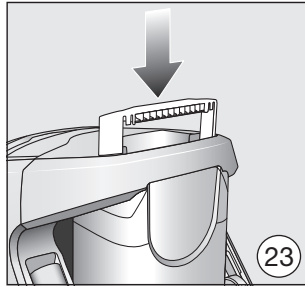
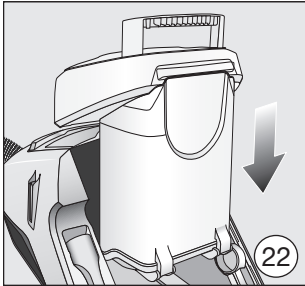
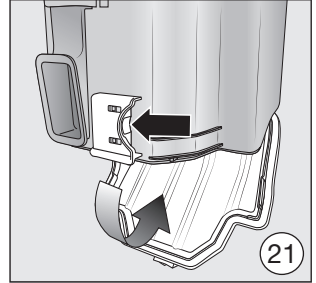
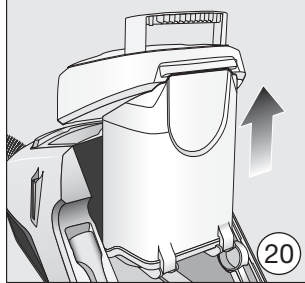
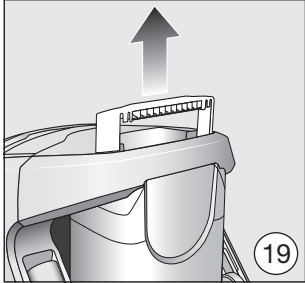
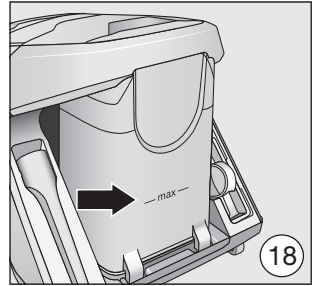
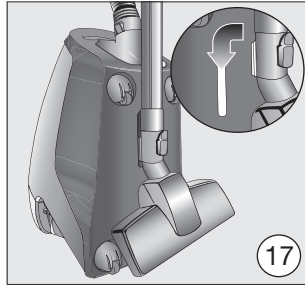
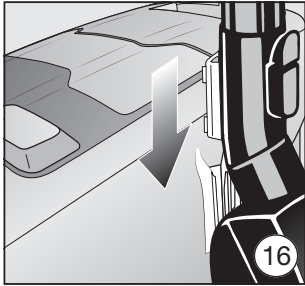
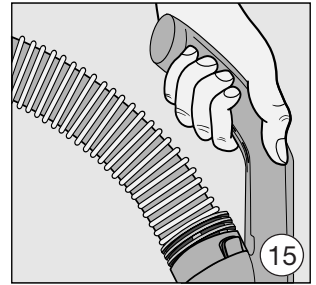
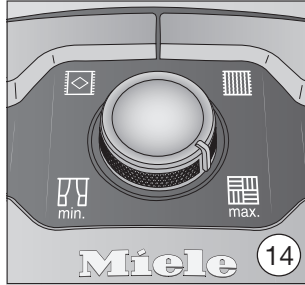
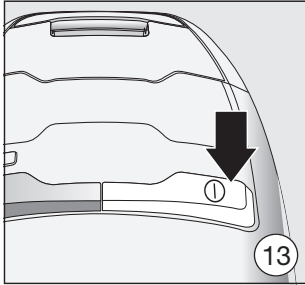

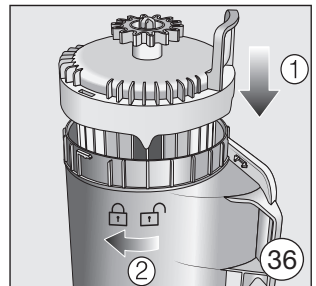
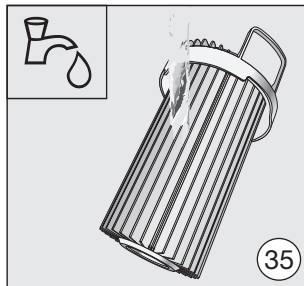
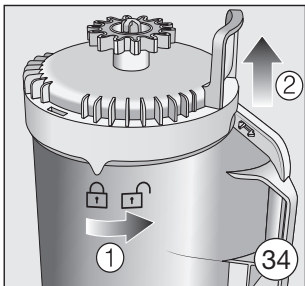
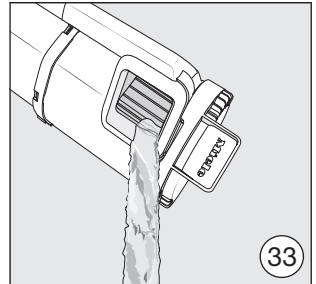
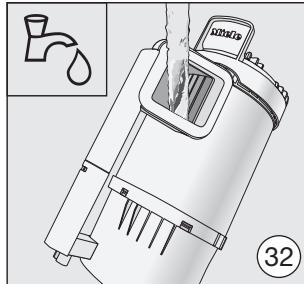
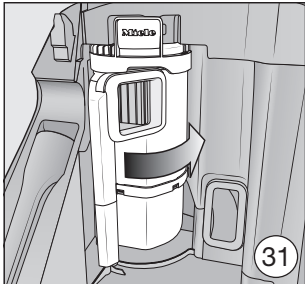
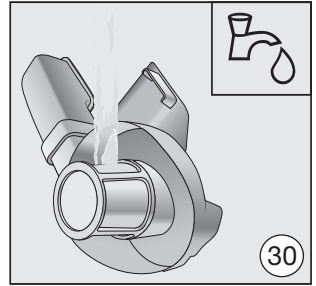
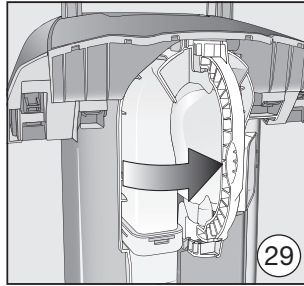
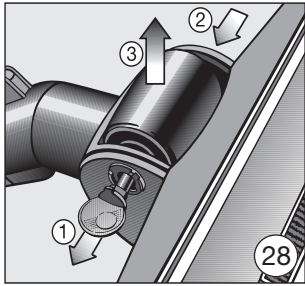
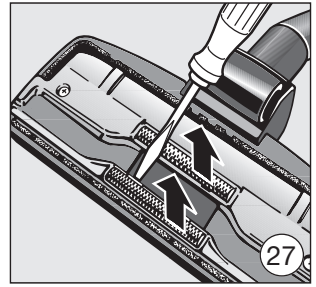
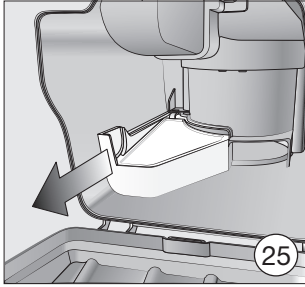



**Canada**  
**Importateur**  
**Miele Limitée**

**Siège social au Canada et Centre Miele**

161 Four Valley Drive  
Vaughan, ON L4K 4V8  
[www.miele.ca](http://www.miele.ca)

**Service à la clientèle**

Téléphone : 800-565-6435  
[customercare@miele.ca](mailto:customercare@miele.ca)

**Allemagne**

**Fabricant**

Miele & Cie. KG  
Carl-Miele-Straße 29  
33332 Gütersloh

Please have the model and serial number of your appliance available when contacting Technical Service.

---

The Miele logo consists of the word "Miele" in a bold, white, sans-serif font, set against a solid black rectangular background.

## **U.S.A.**

**Miele, Inc.**

### **National Headquarters**

9 Independence Way  
Princeton, NJ 08540  
Phone: 800-843-7231  
Fax: 609-419-4298  
[www.mieleusa.com](http://www.mieleusa.com)

### **Technical Service & Support**

Phone: 800-999-1360  
Fax: 888-586-8056  
[TechnicalService@mieleusa.com](mailto:TechnicalService@mieleusa.com)

### **International Headquarters**

Miele & Cie. KG  
Carl-Miele-Straße 29  
33332 Gütersloh  
Germany

## **Canada**

**Importer**  
**Miele Limited**

### **Headquarters and Miele Centre**

161 Four Valley Drive  
Vaughan, ON L4K 4V8  
[www.miele.ca](http://www.miele.ca)

### **Customer Care Centre**

Phone: 800-565-6435  
905-532-2272  
[customercare@miele.ca](mailto:customercare@miele.ca)