

DEVILBISS®



DeVilbiss® Compressor/Nebulizer Instruction Guide

Pulmo-Aide® Models 5650C, 5650D, 5650H, 5650I, 5650K & 5650P

PulmoMate® Models 4650D, 4650I & 46502

Pulmo-Aide® Compact Models 3655D, 3655I, 3655K, 3655P & 3655T

CAUTION— Federal (U.S.A.) law restricts this device to sale by, or on the order of a physician.

Made in U.S.A. of U.S. and imported parts. Latex Free.

Models 4650D, 46502, 5650D, & 5650H UL Listed. Model 5650C CSA Listed.

Models 3655D & 3655T Entela Certified to UL1431, CAN/CSA C22.2 No. 601.1 and IEC60601-1.

DeVilbiss® Compresor/Nebulizador Guía de Instrucciones

Pulmo-Aide® Modelos 5650C, 5650D, 5650H, 5650I, 5650K y 5650P

PulmoMate® Modelos 4650D, 4650I y 46502

Pulmo-Aide® Compacto Modelos 3655D, 3655I, 3655K, 3655P y 3655T

PRECAUCION— La ley federal (EE.UU.) restringe la venta de este aparato para ser realizada por, o bajo prescripción de, un médico.

Hecho en EE.UU. con partes de los EE.UU e importadas. No Contiene Látex.

Modelos 4650D, 46502, 5650D y 5650H Calificado U.L. Modelo 5650C Calificado CSA

Modelos 3655D y 3655T Certificación Entela para UL1431, CAN/CSA C22.2 N° 601.1, e IEC 60601-1.

Guide d'Instructions du Compresseur/Nébuliseur *DeVilbiss®*

Pulmo-Aide® Modèles 5650C, 5650D, 5650H, 5650I, 5650K et 5650P

PulmoMate® Modèles 4650D, 4650I et 46502

Pulmo-Aide® Compact Modèles 3655D, 3655I, 3655K, 3655P et 3655T

ATTENTION— La loi fédérale (États-Unis) limite la vente de ce dispositif par ou sur ordonnance d'un médecin.

Fabriqué aux États-Unis avec des pièces américaines et importées. Garanti sans Latex.

Modèles 4650D, 46502, 5650D et 5650H Homologué U.L. Modèle 5650C Homologué CSA

Modèles 3655D et 3655T Homologation Entela aux normes UL1431, CAN/CSA C22.2 N° 601.1 et IEC 60601-1



 **SUNRISE
MEDICAL®**

ENGLISH

IEC Symbols	3
Important Safeguards	3
Model 5650H & 4650D Grounding Instructions	4
Introduction	5
Important Parts of Your DeVilbiss 4650 or 5650 Compressor	6
Important Parts of Your DeVilbiss 3655 Compressor	6
Important Parts of Your Disposable Nebulizer	7
Important Parts of Your Reusable Nebulizer	7
How to Operate Your Compressor	7
Nebulizer Cleaning	9
Compressor Cleaning	10
Filter Change	11
Maintenance	11
Specifications	12
Warranty	13

ESPAÑOL

Simbolos IEC	14
Precauciones Importantes	14
Instrucciones de Puesta a Tierra Para Los Modelos 5650H y 4650D	15
Introducción	16
Partes Importantes de Su Compresor DeVilbiss Modelos 4650 o 5650	17
Partes Importantes de Su Compresor DeVilbiss Modelo 3655	17
Partes Importantes de Su Nebulizador Desechable	18
Partes Importantes de Su Nebulizador Reutilizable	18
Cómo Operar Su Compresor	18
Limpieza del Nebulizador	20
Limpieza del Compresor	21
Cambio de Filtro	22
Mantenimiento	22
Especificaciones	23
Garantía	24

FRANÇAIS

Symboles CEI	25
Mises en Garde Importantes	25
Instructions de mise à la terre pour les modèles 5650H et 4650D	26
Introduction	27
Parties importantes de votre compresseur DeVilbiss modèles 4650/5650	28
Parties importantes de votre compresseur DeVilbiss modèle 3655	28
Pièces importantes de votre nébuliseur jetable	29
Pièces importantes de votre nébuliseur réutilisable	29
Comment faire fonctionner le nébuliseur	29
Nettoyage du nébuliseur	31
Nettoyage du compresseur	32
Changement du filtre	33
Entretien	33
Spécifications	34
Garantie	35

IEC SYMBOLS

Attention, consult instruction guide.



Type BF Applied Part



This device contains electrical and/or electronic equipment that must be recycled per EC Directive 2002/96/EC - Waste Electrical and Electronic Equipment (WEEE)



Alternating Current



Double Insulated

IMPORTANT SAFEGUARDS

When using electrical products, especially when children are present, basic safety precautions should always be followed. Read all instructions before using. Important information is highlighted by these terms:

DANGER– Urgent safety information for hazards that will cause serious injury or death.

WARNING– Important safety information for hazards that might cause serious injury.

CAUTION– Information for preventing damage to the product.

NOTE– Information to which you should pay special attention.

READ ALL INSTRUCTIONS BEFORE USING.

DANGER

To reduce the risk of electrocution:

1. Always unplug this product immediately after using.
2. Do not use while bathing.
3. Do not place or store product where it can fall or be pulled into a tub or sink.
4. Do not place in or drop into water or other liquid.
5. Do not reach for a product that has fallen into water. Unplug immediately.

WARNING

To reduce the risk of burns, electrocution, fire or injury to persons:

1. The product should never be left unattended when plugged in.
2. Close supervision is necessary when this product is used by, on, or near children or invalids.
3. Use this product only for its intended use as described in this guide. Do not use attachments not recommended by the manufacturer.
4. Never operate this product if:
 - a. It has a damaged power cord or plug.
 - b. It is not working properly.
 - c. It has been dropped or damaged.
 - d. It has been dropped into water.Return the product to an authorized Sunrise service center for examination and repair.
5. Keep the power cord away from heated surfaces.
6. Never block the air openings of the product or place it on a soft surface, such as a bed or couch, where the air openings may be blocked. Keep the air openings free of lint, hair, and the like.
7. Never use while drowsy or asleep.
8. Never drop or insert any object into any opening or hose.

9. Do not use outdoors. This product is for household use only.
10. Do not use in an oxygen enriched environment.
11. Connect this product (for grounded models) to a properly-grounded outlet only. See *Grounding Instructions*.
12. Do not use this product with a DC to AC converter, or with any AC voltage and/or frequency other than specified.
13. Do not operate unit in a backpack or carrying bag.
14. Care should be taken when this product is used in the vicinity of other electronic equipment concerning the possible interference between them. They may need to be moved apart.

NOTE– This unit employs a temperature and/or current limiting device that will shut off the entire product should a malfunction occur or in the event of product misuse, abuse, or abnormal operation. Contact your qualified Sunrise provider for a replacement unit if necessary.

5650–The unit will restart when the motor cools to an acceptable level.

4650/3655–Contact your qualified Sunrise provider for a replacement.

This appliance has a polarized plug (one blade is wider than the other). As a safety feature, this plug will fit in a polarized outlet only one way. If the plug does not fit fully in the outlet, reverse the plug. If it still does not fit, contact a qualified electrician. Do not attempt to defeat this safety feature. If repair or replacement of the cord or plug is necessary, contact your qualified Sunrise provider.

NOTE– The exterior surfaces of the unit and the air outlet connector may become slightly warm to the touch during use. Warm air can also be felt exiting the vents on the sides of the case of the unit. This is normal.

MODEL 5650H & 4650D GROUNDING INSTRUCTIONS

This product should be grounded. In the event of an electrical short circuit, grounding reduces the risk of electric shock by providing an escape wire for the electric current. This product is equipped with a cord having a grounding wire with a grounding plug. The plug must be plugged into an outlet that is properly installed and grounded.

DANGER

Improper use of the grounding plug can result in the risk of electric shock.

If repair or replacement of the cord or plug is necessary, contact your qualified Sunrise provider.

1. This unit is for use on a nominal 115V circuit and has a grounding plug. A temporary adapter, which looks like the adapter illustrated in Figures B and C, may be used to connect this plug to a 2-pole receptacle (as shown in Figure B) if a properly grounded outlet is not available. The temporary adapter should be used only until a qualified electrician can install a properly grounded outlet (Figure A). The grounding ear, lug, or wire extending from the adapter must be connected to a permanent ground such as a properly grounded outlet box cover. Whenever the adapter is used, it must be held in place by the metal screw.

2. If it is necessary to use an extension cord, use only a 3-wire extension cord that has a three-blade grounding plug, and a 3-slot receptacle that will accept the plug on the unit. If power cord is damaged do not use unit, and contact a qualified Sunrise Medical provider.

SAVE THESE INSTRUCTIONS

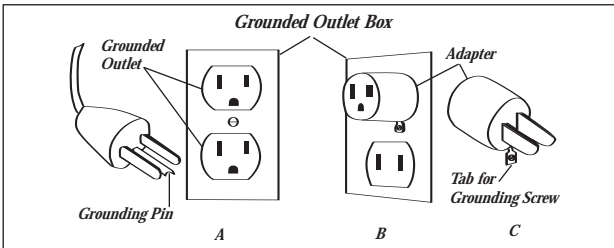

INTRODUCTION

Your doctor has prescribed a liquid medication to treat your respiratory condition. To best utilize this liquid medication, he has prescribed a DeVilbiss brand compressor/nebulizer. Your DeVilbiss compressor/nebulizer works to convert the medication to a high-quality mist of fine particles that penetrates deep into the lungs.

Be sure that you read and understand the information in this instruction guide. By following these simple instructions and the advice of your physician, your compressor will become an effective addition to your therapeutic routine.

Statement of Intended Use

The DeVilbiss compressor/nebulizer includes an AC powered air compressor that provides a source of compressed air for home health care use. The compressor is used in conjunction with a jet (pneumatic) nebulizer to convert certain inhalable drugs into an aerosol form for inhalation by a patient. The device can be used with adult or pediatric patients.

NOTE– If using a nebulizer other than one distributed by Sunrise Medical, verify that the pressure and/or flow characteristics of the nebulizer (while driven by the DeVilbiss compressor) meet the nebulizer manufacturer's recommendation.

IMPORTANT PARTS OF YOUR DEVILBISS 4650 OR 5650 COMPRESSOR (Figures A & B)

1. Storage compartment
2. Storage compartment door with operating instructions
3. Power switch
4. Filter cap
5. Air-outlet connector
6. Carrying handle
7. Power cord storage
8. Nebulizer holder

NOTE— Models 4650D & 5650H are equipped with a three-prong plug and must be grounded. All other models are equipped with a two-prong plug.

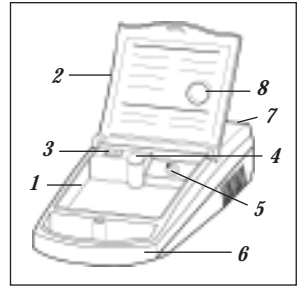

Figure A- 4650

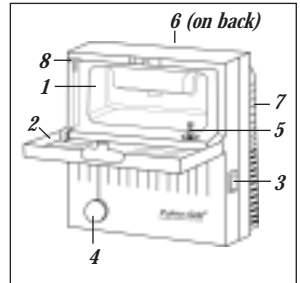

Figure B- 5650

IMPORTANT PARTS OF YOUR DEVILBISS 3655 COMPRESSOR (Figures C & D)

1. Power switch
2. Filter (non-washable)
3. Air-outlet connector
4. Carrying handle
5. Power cord storage recess

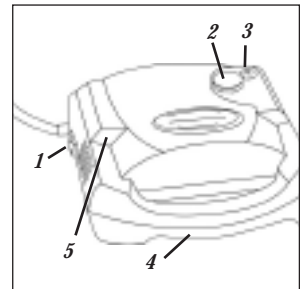

Figure C- 3655

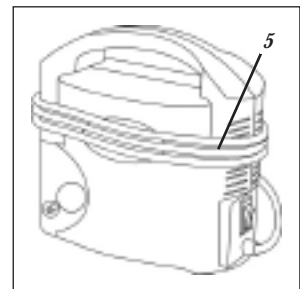
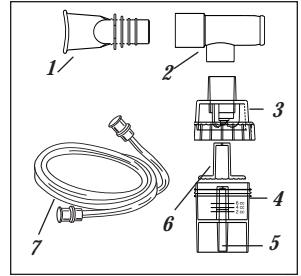

Figure D- 3655

IMPORTANT PARTS OF YOUR DISPOSABLE NEBULIZER

1. Mouthpiece
2. T-piece
3. Cap
4. Medication Cup
5. Nebulizer Air-Inlet Connector
6. Baffle
7. Tubing



Disposable Nebulizer

Nebulizer parts are not sold separately. Additional nebulizers (part #4650D-621) are available through your Sunrise provider.

IMPORTANT PARTS OF YOUR REUSABLE NEBULIZER

1. Mouthpiece
2. Cap
3. Baffle
4. Medication Cup
5. Nebulizer Air-Inlet Connector
6. Interrupter Adapter (if applicable)

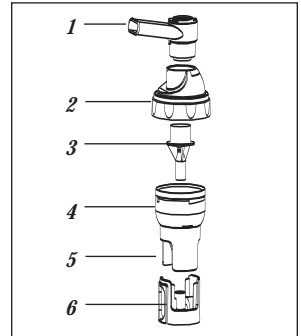

Reusable Nebulizer

Nebulizer parts are not sold separately. Additional nebulizers (part #s 800D/800C/800G) are available through your Sunrise provider.

HOW TO OPERATE YOUR COMPRESSOR

NOTE– Before initial operation, your nebulizer should be cleaned following cleaning instructions, or as recommended by your physician or Sunrise provider.

Models 4650 & 5650 (Steps 1-3 and Steps 4-12)

1. Place compressor on a level, sturdy surface so that the controls can be easily reached when seated. Never block the air openings of the product or place it on a soft surface, such as a patient’s lap or a bed or couch where the air openings may be blocked.
2. Open door to storage compartment.
3. Make sure the power switch is in the “Off” position (**Fig. 1**). Unwrap power cord and plug power cord into an appropriate wall outlet (refer to *Specifications*). Plug models 5650H & 4650D into a grounded wall outlet (refer to *Grounding Instructions*).

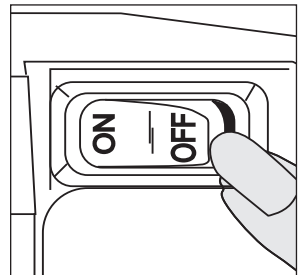

Figure 1

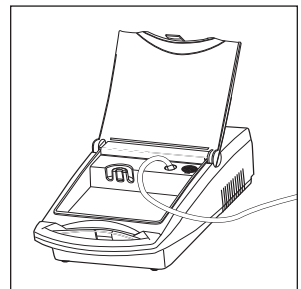

Figure 2

⚠ DANGER

DeVilbiss compressor/nebulizer must be operated on the specified power source to avoid risk of electric shock and damage to the compressor.

Models 3655 (Steps 1-3 and Steps 4-12)

1. Make sure the power switch is in the “Off” position (**Fig. 1**) and unwrap power cord.
2. Place compressor so that the rubber feet are resting on a level, sturdy surface (**Fig. 3**) and upon which the controls can be easily reached when seated. Never block the air openings of the product or place it on a soft surface, such as a patient’s lap or a bed or couch where the air openings may be blocked.
3. Plug power cord into an appropriate wall outlet.

▲ DANGER

DeVilbiss compressor/nebulizer must be operated on the specified power source to avoid risk of electric shock and damage to the compressor.

All Models (Steps 4-12)

4. Wash hands.
5. Connect one end of the nebulizer tubing to the compressor air-outlet connector (**Fig. 2 or 3**).

NOTE—During high-humidity weather conditions, condensation (water build up) can occur in the nebulizer tubing.

6. Assemble clean nebulizer parts by placing baffle down in medication cup. Add prescribed medication into the medication cup (**Fig. 4**). Holding cup stationary, screw on nebulizer cap (**Fig 5**).
7. Assemble mouthpiece and t-piece (if applicable) and insert into the top of the nebulizer cap. If using an aerosol mask, insert the bottom part of the mask directly into the top of the nebulizer cap.
8. Attach tubing to nebulizer air-inlet connector (**Fig. 6**).
9. Press the power switch “On” (**Fig. 1**) to start the compressor.
10. Begin treatment by placing the mouthpiece between teeth. With mouth closed, inhale deeply and slowly through mouth as aerosol begins to flow, then exhale slowly through the mouthpiece (**Fig. 7**). If treatment needs to be interrupted, simply press power switch “Off.”

NOTE—Your physician may recommend a specific breathing pattern during treatment. If so, follow his/her recommendations.

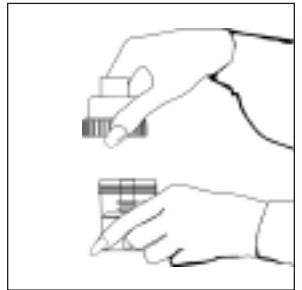
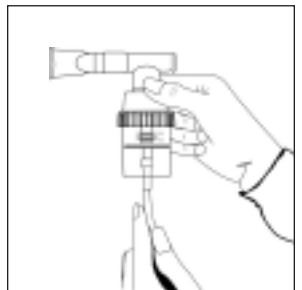
*Figure 3**Figure 4**Figure 5**Figure 6*

11. If an aerosol mask is used, place the mask over mouth and nose (**Fig. 8**). As aerosol begins to flow, inhale deeply and slowly through mouth, then exhale slowly.
12. When treatment is complete, turn unit off by pressing the power switch to the "Off" position. Unplug the unit from the wall power outlet.

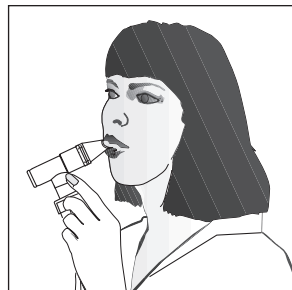

Figure 7

NEBULIZER CLEANING

All parts of the nebulizer, except tubing, should be cleaned according to the following instructions. Your physician and/or Sunrise provider may specify a certain cleaning procedure. If so, follow their recommendations.

⚠ WARNING

To prevent possible risk of infection from contaminated medication, cleaning of the nebulizer is recommended after each aerosol treatment. Disinfecting is recommended once a day.

Clean After Every Use:

1. With power switch in the "Off" position, unplug power cord from wall outlet.
2. Disconnect tubing from the air-inlet connector and set aside.
3. Disassemble mouthpiece or mask from cap. Open nebulizer by turning cap counterclockwise and removing baffle.
4. Wash all items, except tubing, in a hot water/dishwashing detergent solution. Rinse under hot tap water for 30 seconds to remove detergent residue. Allow to air dry.
5. For reusable nebulizer only, clean daily in dishwasher using top shelf.

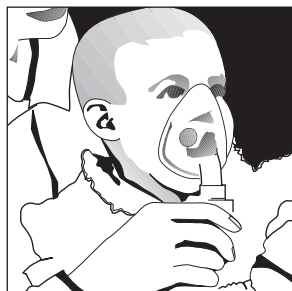

Figure 8

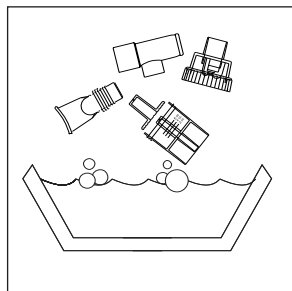

Figure 9

CAUTION– The DeVilbiss Reusable Nebulizer is dishwasher safe, but do not place any DeVilbiss Disposable Nebulizer parts in an automatic dishwasher; doing so could cause damage.

Disinfect Daily:

1. Using a clean container or bowl, soak items in three parts hot water to one part white vinegar for 30 minutes (**Fig. 9**) OR use a medical bacterial-germicidal disinfectant available through your provider. Be sure to follow manufacturer's instructions carefully.
2. With clean hands, remove items from disinfectant solution, rinse under hot tap water, and air dry on a clean paper towel. Store in a zip-lock bag.

NOTE– Do not towel dry nebulizer parts; this could cause contamination.

⚠ WARNING

To prevent possible risk of infection from contaminated cleaning solutions, always prepare fresh solution for each cleaning cycle and discard solution after each use.

3. Keep the outer surface of the tubing dust-free by wiping regularly. Nebulizer tubing does not have to be washed because only filtered air passes through it.

NOTE– The DeVilbiss Disposable Nebulizer will last at least 15 days and possibly longer, depending on usage. Proper cleaning will also help extend the life of the nebulizer. Because it is disposable, we recommend that an extra nebulizer be kept on hand at all times. Sunrise also manufactures the DeVilbiss Reusable Nebulizer that is dishwasher safe and may be cleaned and reused for up to one year.

COMPRESSOR CLEANING

1. With power switch in the "Off" position, unplug power cord from wall outlet.
2. Wipe outside of the compressor cabinet with a clean damp cloth every few days to keep dust-free.

⚠ DANGER

Do not submerge in water; doing so will result in compressor damage.

FILTER CHANGE**Models 4650 & 5650**

1. Filter should be changed every 6 months or sooner if filter turns completely gray in color.
2. Remove filter cap by grasping it firmly and pulling out of the unit (**Figs. A or B**).
3. Remove dirty filter with fingers and discard.
4. Replace with a new DeVilbiss filter (part #5650D-602). Additional filters should be purchased from your Sunrise provider.
5. Push filter cap with new filter into position.

CAUTION– Do not reuse or wash filter or substitute any other material such as cotton for a DeVilbiss air-inlet filter. It will result in compressor damage.

NOTE– An extra filter is packaged with the 4650 & 5650 series units.

Model 3655

1. Filter should be changed every 6 months or sooner if filter discolors.
2. Remove filter (**Fig. C**) by grasping it firmly and pulling out of the unit. Discard old filter.
3. Replace with a new DeVilbiss filter (part #3655D-601). Additional filters should be purchased from your Sunrise provider.
4. Push new filter into position.

CAUTION– Do not reuse or wash filter or substitute any other material such as cotton for a DeVilbiss air-inlet filter. It will result in compressor damage.

MAINTENANCE

All maintenance must be performed by a qualified Sunrise provider or authorized service center.

 DANGER

Electric shock hazard. Do not remove compressor cabinet. All disassembly and maintenance must be done by a qualified Sunrise provider.

SPECIFICATIONS

Size 3655 Series.....	7.5" W x 4.0" H x 7.2" D (19.1 cm x 10.2 cm x 18.3 cm)
4650 Series	7" W x 3.8" H x 13" D (18 cm x 10 cm x 33 cm)
5650 Series	10.1" W x 10.5" H x 6.5" D (26 cm x 27 cm x 17 cm)
Weight 3655 Series.....	4.8 lbs. (2.18 kg)
4650 Series.....	5.3 lbs. (2.40 kg)
5650 Series	7.1 lbs. (3.2 kg)

Electrical

Requirements 3655D, 3655T, 4650D & 46502.....	2.5 amps, 115 VAC (±10%) 60 Hz
3655I & 4650I.....	1.4 amps, 230 VAC (±10%) 50 Hz
3655K & 3655P.....	1.4 amps, 230 VAC (±10%) 60 Hz
5650D, 5650H & 5650C	1.3 amps, 115VAC 60Hz
5650I	0.8 amps, 230VAC 50Hz
5650K & 5650P	0.8 amps, 230VAC 50/60Hz

Sound Level 3655 Series	58 dBA
4650 Series.....	53 dBA
5650 Series.....	51 dBA

Power Consumption 3655D, 3655T, 4650D & 46502.....	140 watts maximum
3655I, 3655K, 3655P & 4650I	160 watts maximum
5650D, 5650H & 5650C	90 watts maximum
5650I, 5650K & 5650P	100 watts maximum

Maximum Compressor Pressure 3655 & 4650 series.....	35 psig or greater (241 kPa)*
5650 series.....	30 psig or greater (206 kPa)*

Compressor Free Air Flow 3655 & 4650	8 lpm or greater*
5650	9 lpm or greater*

Operating

Temperature Range all Models except 5650C	+40° to +104°F (+5 to +40°C)
5650C	+40° to +101°F (+5 to +38.5°C)

Operating Humidity all Models

Storage/Transport Temperature Range all Models

Storage/Transport Humidity all Models.....

Supplied Nebulizer Capacity all models.....

Supplied Nebulizer Nebulization Rate all models.....

Supplied Nebulizer MMAD all models.....

*Conditions may vary based on altitude above sea level, barometric pressure, and temperature.

**Value determined with minimum flow rate through the nebulizer (20°C, sea level).

There are no hazardous materials used in the construction of this unit, therefore, there are no known risks associated with disposal of the equipment.

This product (models 3655D & 3655T) complies with the following electromagnetic compatibility standard: IEC 60601-1-2:2nd Edition

3655D & 3655T Equipment Classifications:

Protection against electric shock:.....Class II

Degree of protection against electric shock:.....Type BF

Equipment not suitable for use in the presence of flammable anaesthetic mixture with air or with oxygen or nitrous oxide

Mode of operation:.....Continuous operation

FIVE-YEAR LIMITED WARRANTY ON COMPRESSOR PARTS

All DeVilbiss Compressor models are warranted to be free from defective workmanship and material for a period of five years from the date of purchase. Any defective part(s) will be repaired or replaced at Sunrise's option if the unit has not been tampered with or used improperly during that period. Make certain that any malfunction is not due to inadequate cleaning or failure to follow the instructions. If repair is necessary, contact your authorized Sunrise provider or Sunrise Service Department at 800-333-4000 (814-443-4881) (Canada 800-263-3390 or 905-660-2459) for instructions. NOTE— This warranty does not cover providing a loaner compressor, compensating for costs incurred in compressor rental while said unit is under repair, or costs for labor incurred in repairing or replacing defective part(s).

THERE IS NO OTHER EXPRESS WARRANTY. IMPLIED WARRANTIES, INCLUDING THOSE OF MERCHANTABILITY AND FITNESS FOR A PARTICULAR PURPOSE, ARE LIMITED TO THE DURATION OF THE EXPRESS LIMITED WARRANTY AND TO THE EXTENT PERMITTED BY LAW ANY AND ALL IMPLIED WARRANTIES ARE EXCLUDED. THIS IS THE EXCLUSIVE REMEDY AND LIABILITY FOR CONSEQUENTIAL AND INCIDENTAL DAMAGES UNDER ANY AND ALL WARRANTIES ARE EXCLUDED TO THE EXTENT EXCLUSION IS PERMITTED BY LAW. SOME STATES DO NOT ALLOW LIMITATIONS ON HOW LONG AN IMPLIED WARRANTY LASTS, OR THE LIMITATION OR EXCLUSION OF CONSEQUENTIAL OR INCIDENTAL DAMAGES, SO THE ABOVE LIMITATION OR EXCLUSION MAY NOT APPLY TO YOU.

This warranty gives you specific legal rights, and you may also have other rights which vary from state to state.

MANUFACTURER'S NOTE

Thank you for choosing a DeVilbiss compressor/nebulizer. We want you to be a satisfied customer. If you have any questions or comments, please send them to our address on the back of this manual.

FOR SERVICE CALL YOUR AUTHORIZED SUNRISE PROVIDER: _____ _____ _____ Phone _____ Purchase Date _____ Serial # _____

SÍMBOLOS IEC

Atención, consulte la guía de instrucciones



Parte aplicada Tipo BF



Este aparato contiene equipo eléctrico y/o electrónico que debe ser reciclado de acuerdo a la Norma EC 2002/96/EC – Equipo Eléctrico y Electrónico Residual (WEEE)



Corriente alterna



Doble aislamiento

PRECAUCIONES IMPORTANTES

Cuando use productos eléctricos, especialmente cuando hay niños presentes, siempre deben tomarse las precauciones básicas de seguridad. Lea todas las instrucciones antes de usar el aparato. Se enfatiza la información importante por medio de estos términos:

PELIGRO– Información de seguridad urgente que involucra riesgos que puedan causar lesiones serias o incluso la muerte.

ADVERTENCIA– Información de seguridad importante para riesgos que pudieran causar lesiones serias.

PRECAUCION– Información para evitar daño al producto.

NOTA– Información a la que debe prestar atención especial.

LEA TODAS LAS INSTRUCCIONES ANTES DE USARLO.**▲ PELIGRO**

Para reducir el riesgo de electrocución:

1. Siempre desconecte este producto inmediatamente después de usarlo.
2. No lo use cuando se bañe.
3. No coloque ni guarde el producto donde se pueda caer a la bañera o al lavabo.
4. No lo ponga ni lo deje caer en agua o en otro líquido.
5. No toque el producto que cayó en el agua. Desconéctelo inmediatamente.

▲ ADVERTENCIA

Para reducir el riesgo de quemaduras, electrocución, incendio, o lesiones a personas:

1. Nunca se debe dejar desatendido un producto cuando esté conectado.
2. Es necesario mantener una supervisión cercana cuando se use este producto con o cerca de niños o inválidos.
3. Utilice este producto exclusivamente para lo que fue hecho, tal como se describe en la guía. No use aditamentos que no recomiende el fabricante.
4. Nunca opere este producto si:
 - a) Tiene el cordón o el enchufe deteriorado.
 - b) No funciona apropiadamente.
 - c) Se ha caído o descompuesto.
 - d) Se ha caído en el agua.

Regrese el producto a un centro de servicio autorizado de Sunrise para ser examinado y reparado.

5. Mantenga el cordón lejos de superficies calientes.
6. Nunca bloquee las aberturas de aire del producto ni lo ponga en una superficie blanda, como una cama o sofá, donde se puedan bloquear las entradas de aire. Mantenga las entradas de aire sin pelusa, pelo y otros objetos similares.

7. Nunca lo use cuando esté somnoliento o adormecido.
8. Nunca deje caer ni introduzca un objeto en ninguna abertura o manguera del producto.
9. No lo use en exteriores. Este producto es para usarse solamente en el hogar.
10. No lo use en un ambiente enriquecido de oxígeno.
11. Conecte este producto (para los modelos a tierra) a una toma de corriente puesta a tierra apropiadamente. Vea las Instrucciones de Puesta a Tierra.
12. No utilice este producto con un transformador de CC a CA ni con un voltaje de CA y/o frecuencia diferente de la que se especifica.
13. No utilice la unidad dentro de una mochila o una bolsa.
14. Hay que tener mucho cuidado al utilizar este producto cerca de otros equipos electrónicos, ya que pueden producirse interferencias entre ellos. Es posible que sea necesario separarlos.

NOTA– La unidad emplea un limitador térmico y/o de corriente que apagará la unidad en caso de mal funcionamiento o en caso de mal uso, abuso o funcionamiento anormal de la unidad. Póngase en contacto con el proveedor calificado de Sunrise para reemplazar la unidad si es necesario.

5650– La unidad se pondrá en funcionamiento nuevamente cuando el motor se enfríe a un nivel aceptable.

4650/3655– Póngase en contacto con el proveedor calificado de Sunrise para reemplazar alguna pieza.

Este aparato lleva un enchufe polarizado (una clavija es más ancha que la otra). Como medida de seguridad, este enchufe podrá entrar en un tomacorriente polarizado en una sola posición. Si no logra introducir el enchufe completamente en el tomacorriente, déle la vuelta. Si continúa sin entrar, póngase en contacto con un electricista cualificado. No intente alterar esta medida de seguridad. Si es necesario reemplazar el cable o el enchufe, póngase en contacto con su proveedor de Sunrise autorizado.

NOTA–Las superficies exteriores del equipo y el conector de salida pueden estar ligeramente calientes al tacto durante el uso. También se puede sentir aire caliente saliendo de los orificios de ventilación en los laterales de la caja de la unidad. Esto es normal.

INSTRUCCIONES DE PUESTA A TIERRA PARA LOS MODELOS 5650H Y 4650D

Este producto deberá estar a tierra. En caso de un cortocircuito eléctrico, la puesta a tierra reduce el riesgo de choque eléctrico al proveer un alambre de escape para la corriente eléctrica. Este producto está equipado con un cordón eléctrico que tiene un alambre a tierra con una clavija para puesta a tierra. La clavija deberá estar conectada a una toma de corriente que esté instalada y puesta a tierra apropiadamente.

⚠ PELIGRO

El uso inapropiado del enchufe a tierra puede traer como resultado el riesgo de choque eléctrico.

Si es necesaria la reparación o reemplazo del cordón eléctrico, haga contacto con su proveedor calificado de Sunrise.

1. Esta unidad es para uso en un circuito nominal de 115V y tiene un enchufe a tierra. Se puede utilizar un adaptador temporal, similar al que se muestra en las Figuras B y

C, para conectar este enchufe en un tomacorriente bipolar (como se muestra en la Figura B) si no se encuentra disponible un tomacorriente puesto a tierra debidamente. El adaptador temporal debe usarse solamente hasta que un electricista calificado pueda instalar un tomacorriente puesto a tierra debidamente (Figura A). El saliente para toma de tierra, pestaña o cable que sobresale del adaptador debe estar conectado a una toma de tierra permanente como la tapa de una caja de empalme con toma de tierra adecuada. Cuando se use el adaptador debe mantenerse en su lugar con un tornillo metálico.

2. Si es necesario utilizar una extensión, use solamente una extensión con tres conductores que tiene un enchufe a tierra de tres puntas y un tomacorriente de tres ranuras en el que podrá enchufarse la unidad. Si el cable de energía se encuentra dañado no use la unidad, póngase en contacto con el proveedor calificado de Sunrise.

GUARDE ESTAS INSTRUCCIONES

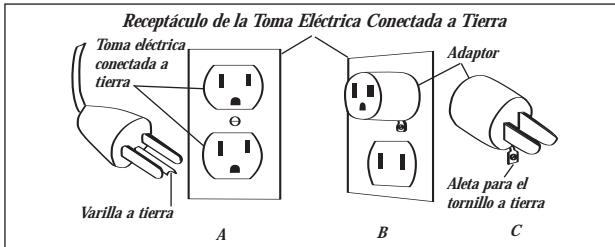

INTRODUCCIÓN

Su médico le ha prescrito un medicamento líquido para el tratamiento de su estado respiratorio. Para utilizar de la mejor manera el medicamento líquido, ha prescrito un compresor/ nebulizador DeVilbiss. El compresor/nebulizador DeVilbiss funciona para convertir el medicamento en una neblina de alta calidad de finas partículas que penetran dentro de los pulmones.

Asegúrese de leer y entender la información en esta guía de instrucciones. Al seguir estas sencillas instrucciones y el consejo de su médico, su compresor se convertirá en un auxiliar efectivo de su rutina terapéutica.

Enunciado de uso idóneo

El compresor/nebulizador DeVilbiss incluye un compresor de aire de CA que proporciona una fuente de aire comprimido para el cuidado médico en el hogar. El compresor se usa, junto con un nebulizador a chorro (neumático) en la conversión de ciertas medicinas respirables en aerosoles para que sean inhaladas por el paciente. El dispositivo puede utilizarse con pacientes adultos o pediátricos.

NOTA—Si utiliza un nebulizador que no haya sido distribuido por Sunrise Medical, verifique que las características de presión y/ o flujo del nebulizador (mientras funcione con el compresor DeVilbiss) se ajustan a las recomendaciones del fabricante del nebulizador.

PARTES IMPORTANTES DE SU COMPRESOR DEVILBISS MODELOS 4650 O 5650

(Figuras A y B)

1. Compartimiento para guardar
2. Puerta del compartimiento para guardar con instrucciones de operación
3. Interruptor de corriente
4. Tapa del filtro
5. Conector de salida de aire
6. Mango de transporte
7. Depósito para cordón eléctrico
8. Soporte del nebulizador

NOTA— Los modelos 4650D y 5650H están equipados con un enchufe de tres clavijas y deben ser puestos a tierra. Todos otros están equipados con un enchufe de dos clavijas.



Figura A- 4650



Figura B- 5650

PARTES IMPORTANTES DE SU COMPRESOR DEVILBISS MODELO 3655 (Figuras C y D)

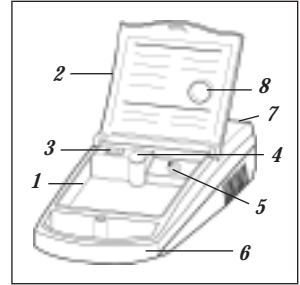
1. Interruptor de corriente
2. Filtro (no lavable)
3. Conector de salida de aire
4. Mango de transporte
5. Rebaje para la recogida del cable de corriente

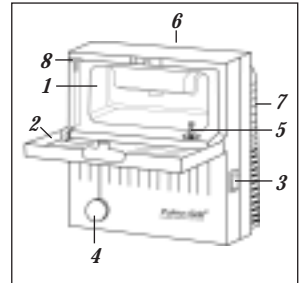

Figura C- 3655



Figura D- 3655

PARTES IMPORTANTES DE SU NEBULIZADOR DESECHABLE

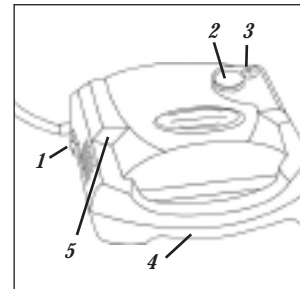
1. Pieza bucal
2. Pieza-T
3. Tapa
4. Copa del medicamento
5. Conector de entrada del aire
6. Deflector
7. Conducto

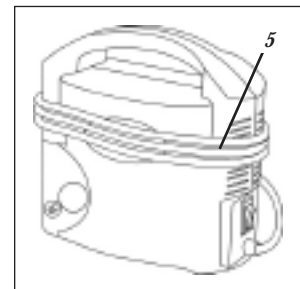
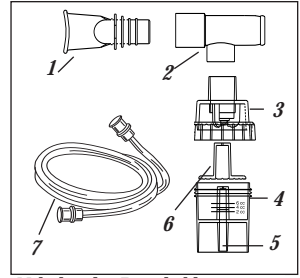

Nebulizador Desechable

Las partes del nebulizador se venden por separado. Se cuenta con nebulizadores adicionales (parte No. 4650D-621) que puede conseguir a través de su distribuidor Sunrise.

PARTES IMPORTANTES DE SU NEBULIZADOR REUTILIZABLE

1. Pieza bucal
2. Tapa
3. Deflector
4. Copa del Medicamento
5. Conector de entrada del aire
6. Adaptor de interruptor (en caso de usarlo)

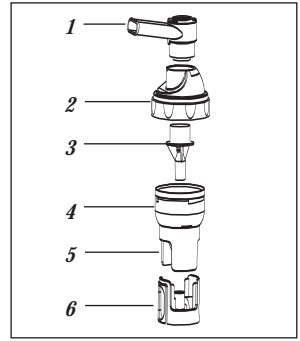

Nebulizador Reutilizable

Las partes del nebulizador se venden por separado. Se cuenta con nebulizadores adicionales (parte no. 800D/800C/800G) que puede conseguir a través de su distribuidor Sunrise.

CÓMO OPERAR SU COMPRESOR

NOTA— Antes de la operación inicial, se debe limpiar el nebulizador siguiendo las instrucciones, o como lo recomiende su médico o el distribuidor Sunrise.

Modelos 4650 y 5650 (Pasos 1-3 y pasos 4-12)

1. Coloque el compresor en una superficie nivelada, sólida de tal forma que se puedan alcanzar los controles con facilidad cuando esté sentado. Nunca bloquee las aberturas de aire del producto ni lo ponga en una superficie blanda, como el regazo del paciente una cama o sofá, donde se puedan bloquear las entradas de aire.
2. Levante la puerta y muévela para abrir el compartimiento para guardar.
3. Asegúrese que el interruptor de corriente esté en la posición de apagado ("Off") (**Fig. 1**). Desenrolle el cordón y conecte el cordón eléctrico en la toma eléc-



Figura 1



Figura 2

trica de pared apropiada (vea las *Especificaciones*). Enchufe los modelos 5650H y 4650D en un tomacorriente puesto a tierra (vea las *Instrucciones Para la Puesta a Tierra* al reverso).

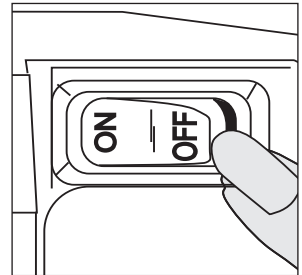
▲ PELIGRO

El compresor/nebulizador DeVilbiss debe operarse en la fuente de poder específica para evitar una descarga eléctrica y dañar el compresor.

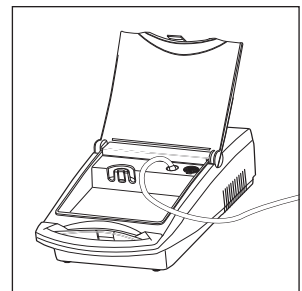
Modelos 3655 (Pasos 1-3 y pasos 4-12)

1. Asegure que el interruptor de corriente se encuentra en la posición "OFF" (**Fig. 1**) y desenrolle el cable de corriente.
2. Coloque el compresor de tal manera que las patas de goma reposen en una superficie plana y estable (**Fig. 3**) y en la que se pueda acceder fácilmente a los controles cuando se esté sentado. Nunca bloquee las aberturas de aire del producto ni lo ponga en una superficie blanda, como el regazo del paciente una cama o sofá, donde se puedan bloquear las entradas de aire.
3. Enchufe el cable de corriente a un enchufe de pared.

▲ PELIGRO

El compresor/nebulizador DeVilbiss debe operarse en la fuente de poder específica para evitar una descarga eléctrica y dañar el compresor.

Todos Modelos (Pasos 4-12)

4. Lávese las manos.
5. Conecte un extremo del conducto del nebulizador al conector de salida del aire (**Fig. 2 o 3**).

NOTA—En condiciones climáticas muy húmedas, puede ocurrir condensación (acumulación de agua) en los tubos del nebulizador.

6. Ensamble las partes limpias del nebulizador colocando el deflector hacia abajo en la copa del medicamento. Ponga el medicamento prescrito en la copa del medicamento (**Fig. 4**). Manteniendo la copa fija, enrosque la tapa del nebulizador (**Fig. 5**).
7. Ensamble la pieza bucal y la pieza-T (en caso de usarlo) e inserte en la parte superior de la tapa del nebulizador. Si se usa una mascarilla para aerosol, inserte la parte inferior de la mascarilla directamente en la parte superior de la tapa del nebulizador.



Figura 3



Figura 4



Figura 5



Figura 6

8. Fije el conducto del conector de la entrada de aire del nebulizador (**Fig. 6**).
9. Oprima el interruptor de corriente en "On" (**Fig. 1**) para encender el compresor.
10. Comience el tratamiento colocando la pieza bucal entre los dientes. Con la boca cerrada, inhale profunda y lentamente por la boca y el aerosol comenzará a fluir, luego exhale lentamente por la pieza bucal (**Fig. 7**). Si es necesario interrumpir el tratamiento, simplemente oprima el interruptor de corriente en "Off."

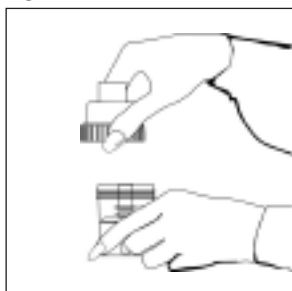

Figura 7

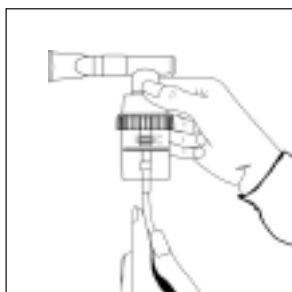
NOTA— Su médico podría recomendarle un patrón específico de respiración durante el tratamiento. De ser así, siga sus recomendaciones.

11. Si se usa una mascarilla de aerosol, coloque la mascarilla sobre boca y nariz (**Fig. 8**). Conforme el aerosol comienza a fluir, inhale profunda y lentamente por la boca, luego exhale lentamente.
12. Cuando haya terminado el tratamiento, apague la unidad posicionando el interruptor de encendido en "Off." Desenchufe la unidad de la toma de corriente.

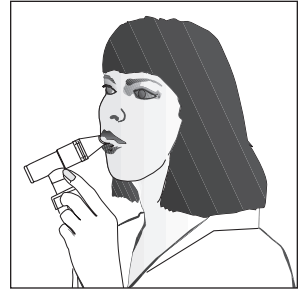

Figura 8

LIMPIEZA DEL NEBULIZADOR

Todas las partes del nebulizador, excepto el conducto, deben limpiarse después de cada uso de acuerdo con las instrucciones siguientes. Su médico y/o distribuidor Sunrise puede especificar un cierto procedimiento de limpieza. De ser así, siga sus recomendaciones.

⚠ ADVERTENCIA

Para evitar un posible riesgo de infección debido a un medicamento contaminado, se recomienda limpiar el nebulizador después de cada tratamiento de aerosol se recomienda la desinfección una vez al día.

1. Con el interruptor en la posición de apagado ("Off"), desenchufe el cordón de corriente del tomacorriente de pared.
2. Desconecte el conducto del conector de la entrada de aire y póngalo aparte.
3. Desarme la pieza bucal o la mascarilla de la tapa. Abra el nebulizador girando la tapa en el sentido contrario a las manecillas del reloj y retire el deflector.



Figura 9

4. Lave todas las piezas, excepto el conducto, con una solución de agua caliente y detergente para platos. Enjuague con agua caliente del grifo por 30 segundos para quitar el residuo del detergente. Déjelas secar al aire.
5. Sólo para nebulizador reusable, lave diariamente en el lavaplatos utilizando la rejilla superior.

PRECAUCION– El Nebulizador Reutilizable DeVilbiss se puede lavar en máquina lavaplatos, pero no lave las partes del Nebulizador Desechable DeVilbiss en lavadora automática de platos; podría dañarlas de hacerlo así.

Diariamente:

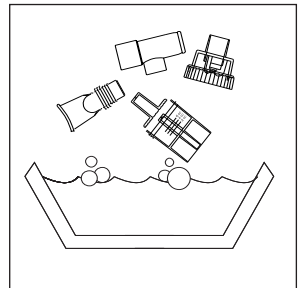
1. Usando una olla o recipiente limpio, sumerja las piezas en una solución de tres partes de agua caliente y una parte de vinagre blanco por 30 minutos (**Fig. 9**), o use un desinfectante germicida bacteriano que se puede conseguir a través de su distribuidor. Asegúrese de seguir al pie de la letra las instrucciones del fabricante.
2. Con las manos limpias, retire las piezas de la solución desinfectante, enjuáguelas con agua caliente del grifo y déjelas secar al aire sobre un papel toalla limpio. Guárdelas en una bolsa hermética.

NOTA– No seque las partes del nebulizador con una toalla; esto podría contaminarlas.

▲ ADVERTENCIA

Para evitar un posible riesgo de infección por las soluciones de limpieza contaminadas, siempre prepare una solución nueva para cada limpieza y deséchela después de usarla.

3. Mantenga la superficie exterior del conducto sin la presencia de polvo pasándole un paño regularmente. El conducto del nebulizador no necesita lavarse ya que únicamente pasa aire filtrado por él.

NOTA– Los Nebulizador Desechable DeVilbiss duran por lo menos 15 días y probablemente más, dependiendo del uso. Una limpieza apropiada también ayudará a extender la vida del nebulizador. Debido a que es desechable, recomendamos que siempre tenga a la mano un nebulizador extra. Sunrise también fabrica Nebulizador Reutilizable DeVilbiss que se puede lavar en máquina lavaplatos y puede limpiarse y volverse a usar hasta por un año.

LIMPIEZA DEL COMPRESOR

1. Con el interruptor de corriente en la posición "Off," desenchufe el cordón de corriente del tomacorriente de pared.
2. Pase un paño limpio y húmedo por el exterior del gabinete del compresor a intervalos de pocos días para mantenerlo sin polvo.

▲ PELIGRO

No lo sumerja en agua, ya que dañaría el compresor.

CAMBIO DE FILTRO

Modelos 4650 y 5650

1. Se debe cambiar el filtro cada 6 meses o con menor frecuencia si el mismo se torna completamente gris.
2. Retire la tapa del filtro tomándola con firmeza y jalándola de la unidad, **(Figs. A o B)**.
3. Retire el filtro sucio con los dedos y deséchelo.
4. Reemplácelo con uno nuevo filtro DeVilbiss (parte No. 5650D-602). Los filtros adicionales se deben comprar a través del distribuidor Sunrise.
5. Presione la tapa del filtro con el nuevo filtro en su lugar.

PRECAUCION– No lave ni vuelva a usar el filtro, ni sustituya un filtro de entrada de aire DeVilbiss por cualquier otro material como algodón. Ello producirá daños al compresor.

NOTA– Se incluye un filtro extra con las unidades de Serie 4650 y 5650.

Modelo 3655

1. Debe cambiarse el filtro cada 6 meses o antes si éste pierde color.
2. Saque el filtro **(Fig. C)** sujetándolo con firmeza y sacándolo de la unidad. Deshágase del filtro viejo.
3. Cámbielo por un filtro DeVilbiss nuevo (pieza #3655D-601). Los filtros adicionales deben comprarse en un proveedor de Sunrise.
4. Empuje el filtro nuevo en posición.

PRECAUCION– No lave ni vuelva a usar el filtro, ni sustituya un filtro de entrada de aire DeVilbiss por cualquier otro material como algodón. Ello producirá daños al compresor.

MANTENIMIENTO

Todo el mantenimiento deberá ser realizado por un distribuidor calificado Sunrise o en un centro autorizado de servicio.

PELIGRO

Riesgo de descarga eléctrica. No quite el gabinete del compresor. Todo el desarmado y mantenimiento debe ser realizado por un distribuidor calificado Sunrise.

ESPECIFICACIONES

Tamaño 3655 Serie19,1 cm x 10,2 cm x 18,3 cm (7,5" W x 4,0" H x 7,2" D)
 4650 Serie18 cm x 10 cm x 33 cm (7" W x 3,8" H x 13" D)
 5650 Serie26 cm x 27 cm x 17 cm (10,1" W x 10,5" H x 6,5" D)

Peso 3655 Serie2,18 kg (4,8 lbs.)
 4650 Serie2,40 kg (5,3 lbs.)
 5650 Serie3,2 kg (7,1 lbs.)

Requerimientos

Eléctricos 3655D, 3655T, 4650D y 465022.5 amps, 115 VCA ($\pm 10\%$) 60 Hz
 3655I y 4650I1.4 amps, 230 VCA ($\pm 10\%$) 50 Hz
 3655K & 3655P1.4 amps, 230 VCA ($\pm 10\%$) 60 Hz
 5650D, 5650H y 5650C1.3 amps, 115VCA 60Hz
 5650I0.8 amps, 230VCA 50 Hz
 5650K & 5650P0.8 amps, 230VCA 50/60 Hz

Nivel de sonido 3655 Serie58 dBA
 4650 Serie53 dBA
 5650 Serie51 dBA

Consumo de Potencia 3655D, 3655T, 4650D y 46502140 watts maximo
 3655I, 3655K, 3655P y 4650I160 watts maximo
 5650D, 5650H y 5650C90 watts maximo
 5650I, 5650K y 5650P100 watts maximo

Presión del

compresor máxima 3655 y 4650 serie35 psig o mayor (241 kPa)*
 5650 serie30 psig o mayor (206 kPa)*

Flujo de aire libre del compresor (3655 y 4650 serie)8 lpm o mayor*
 (5650 serie)9 lpm o mayor*

Variación de temperatura

de funcionamiento Todos los modelos excepto 5650C+40° to +104°F (+5 to +40°C)
 5650C+40° to +101°F (+5 to +38.5°C)

Humedad de funcionamiento todos modelosup to 95% non-condensing

Variación de temperatura

para el almacenaje/ transporte todos modelos-40° to +158°F (-40° to +70°C)

Humedad de almacenaje/ transporte todos modelosup to 95% non-condensing

Capacidad que se suministra con el nebulizador todos modelos6 ml (cc)

Velocidad de nebulización que se suministra con el nebulizador0.15 ml/min o mayor*

MMAD que se suministra con el nebulizador todos modelosmenos de 5 micras**

*Las condiciones pueden variar dependiendo de la altitud sobre el nivel del mar, presión barométrica y temperatura.

**Valor determinado con una velocidad mínima de flujo a través del nebulizador (20°C, nivel del mar).

No se han utilizado materiales peligrosos en la fabricación de este equipo; por consiguiente, no existen riesgos conocidos como consecuencia de desechar este equipo.

Este producto (modelos 3655D y 3655T) cumple con la siguiente normativa sobre compatibilidad electromagnética: IEC 60601-1-2:2a Enmienda

Clasificaciones del equipo del modelos 3655D y 3655T:

Protección contra descargas eléctricas:Clase II

Grado de protección contra electroshocksTipo BF

Este equipo no resulta adecuado para ser utilizado en presencia de una mezcla anestésica inflamable con aire o con oxígeno, o con óxido nitroso.

Modo de funcionamiento:Funcionamiento continuo

GARANTÍA LIMITADA DE 5 AÑOS EN LAS PARTES DEL COMPRESOR

Todos compresores DeVilbiss están garantizados contra cualquier defecto de mano de obra o de material por un período de cinco años a partir de la fecha de compra. Cualquier parte(s) será(n) reparada(s) o sustituida(s) a criterio de Sunrise si la unidad no ha sido alterada o manipulada indebidamente en ese período de tiempo. Cerciórese que cualquier malfuncionamiento no se deba a una limpieza inadecuada o a una deficiencia en el seguimiento de las instrucciones. Si la reparación es necesaria, póngase en contacto con su distribuidor autorizado Sunrise o con el departamento de servicio de Sunrise al 800-333-4000 (814-443-4881) (Canadá 800-263-3390 o 905-660-2459) para recibir instrucciones. NOTA- Esta garantía no cubre el préstamo de un compresor, la compensación por los costos de renta incurridos mientras la unidad esté en reparación ni los costos de mano de obra en los que se incurra para reparar o sustituir la(s) parte(s) defectuosa(s).

NO HAY OTRA GARANTIA EXPRESA. LAS GARANTIAS IMPLICITAS, INCLUYENDO AQUELLAS DE COMERCIABILIDAD Y AJUSTE PARA UN PROPOSITO PARTICULAR ESTAN LIMITADAS A LA DURACION DE LA GARANTIA LIMITADA EXPRESA Y EN LA MEDIDA QUE LA LEY LO PERMITA SE EXCLUYEN CUALQUIERA Y TODAS LAS GARANTIAS IMPLICITAS. ESTA ES LA SOLUCION Y RESPONSABILIDAD EXCLUSIVAS PARA DAÑOS CONSECUENTES O INCIDENTALES BAJO CUALQUIERA Y TODAS LAS GARANTIAS QUE SE EXCLUYEN EN LA MEDIDA QUE LA EXCLUSION SEA PERMITIDA POR LA LEY. ALGUNOS ESTADOS NO PERMITEN LIMITACIONES EN LA DURACION DE LA GARANTIA IMPLICITA O EN LA LIMITACION O EXCLUSION DE DAÑOS CONSECUENTES O INCIDENTALES, DE TAL FORMA QUE LA LIMITACION O EXCLUSION ARRIBA MENCIONADA PUEDE NO APLICARSE A UD.

Esta garantía le proporciona derechos legales específicos, y puede tener otros que varían de estado a estado.

NOTA DEL FABRICANTE

Le agradecemos su preferencia por el compresor/nebulizador DeVilbiss. Deseamos que sea un consumidor satisfecho. En caso de tener preguntas o comentarios, sírvase enviarlos a nuestra dirección escrita a continuación.

<p>LLAME A SU PROVEEDOR DE SUNRISE AUTORIZADO PARA OBTENER SERVICIO:</p> <p>_____</p> <p>_____</p> <p>_____</p> <p>Teléfono _____</p> <p>Fecha de compra _____</p> <p>No. de Serie _____</p>
--

SYMBOLES CEI

Attention, consulter le guide d'instructions



Pièce appliquée de Type BF



Cet appareil contient des équipements électriques et/ou électroniques qui doivent être recyclés conformément à la Directive 2002/96/CE – Déchets d'équipements électriques et électroniques (DEEE).

 Courant alternatif

Double Isolation

MISES EN GARDE IMPORTANTES

Lors de l'utilisation d'appareils électriques, il faut toujours respecter les mesures de sécurité de base, surtout en présence des enfants. Lire toutes les instructions avant l'utilisation. Les informations importantes sont mises en relief par les termes suivants :

DANGER– Informations de sécurité d'urgence sur les dangers qui pourraient provoquer des blessures graves ou la mort.

AVERTISSEMENT– Informations de sécurité importantes sur les dangers qui pourraient provoquer des blessures graves.

ATTENTION– Informations pour éviter l'endommagement du produit.

REMARQUE– Informations auxquelles vous devriez prêter une attention particulière.

LIRE TOUTES LES INSTRUCTIONS AVANT L'UTILISATION.

DANGER

Pour réduire les risques d'électrocution :

1. Débrancher toujours ce produit tout de suite après l'utilisation.
2. Ne pas l'utiliser en se baignant.
3. Ne pas placer ni stocker le produit dans un endroit d'où il pourrait tomber ou être tiré dans une baignoire ou dans un lavabo.
4. Ne pas le mettre ni ne le faire tomber dans de l'eau ou dans un autre liquide.
5. Ne pas toucher un produit qui est tombé dans de l'eau. Le débrancher tout de suite.

AVERTISSEMENT

Pour réduire les risques de brûlure, d'électrocution, d'incendie ou de lésions corporelles :

1. Il ne faut jamais laisser le produit sans surveillance quand il est branché.
2. Une surveillance attentive est requise lorsque le produit est utilisé par, sur ou près des enfants ou des invalides.
3. N'utiliser ce produit que dans le but pour lequel il a été prévu, tel que décrit dans ce guide. Ne pas utiliser d'accessoires qui ne sont pas recommandés par le fabricant.
4. Ne jamais faire fonctionner ce produit si :
 - a. Le cordon d'alimentation ou la fiche est endommagé.
 - b. S'il ne fonctionne pas de façon appropriée.
 - c. S'il est tombé ou a été endommagé.
 - d. S'il est tombé dans de l'eau.

Renvoyer le produit à un distributeur Sunrise qualifié pour qu'il soit contrôlé et réparé.

5. Tenir le cordon d'alimentation loin des surfaces chaudes.
6. Ne jamais bloquer les orifices à air du produit ni ne le placer sur une surface molle, tel un lit ou un canapé, où les orifices à air pourraient être bloqués. Garder tous les

orifices à air exempts de peluches, de cheveux et d'autres objets similaires.

7. Ne jamais utiliser le produit en état de somnolence ou endormi.
8. Ne jamais laisser tomber ou insérer des objets dans une ouverture ou dans un tuyau.
9. Ne pas l'utiliser au dehors. Ce produit n'est conçu que pour l'usage domestique.
10. Ne pas l'utiliser dans un environnement riche en oxygène.
11. Ne brancher ce produit (pour les modèles mis à la terre) qu'à une prise bien mise à la masse. Voir les *Instructions de mise à la terre*.
12. Ne pas utiliser ce produit avec un convertisseur de courant continu (DC) en courant alternatif (AC) ou avec toute autre tension et (ou) fréquence de courant alternatif autre que celles indiquées.
13. Ne pas faire fonctionner l'appareil dans un sac à dos ou un sac
14. Lorsque ce produit est utilisé à proximité d'un autre équipement électronique, des précautions doivent être prises pour parer à d'éventuelles interférences. Il peut être nécessaire d'écarter les appareils les uns des autres.

REMARQUE—Cet appareil utilise un limiteur thermique et/ou de tension qui peut arrêter le produit entier en cas d'anomalie, de mauvaise utilisation, d'abus ou de mauvais fonctionnement. Contacter le fournisseur Sunrise qualifié pour remplacer l'appareil s'il faut.

5650—L'appareil recommence à fonctionner une fois que le moteur est refroidi à un niveau acceptable.

4650/3655—Contacter le fournisseur Sunrise qualifié en vue du remplacement.

Cet appareil ménager est muni d'une fiche polarisée (l'une des lames est plus large que l'autre). Ce genre de fiche n'entre que d'une façon dans une prise polarisée, par mesure de sécurité. Lorsqu'on ne peut pas insérer la fiche à fond dans la prise, il faut tenter de le faire après l'avoir tournée de l'autre côté. Si elle n'entre toujours pas dans la prise, il faut contacter un électricien qualifié. Ne pas essayer de contourner cette mesure de sécurité. S'il faut remplacer le cordon ou la fiche, contacter le fournisseur Sunrise qualifié.

REMARQUE—Les surfaces externes de l'appareil et le connecteur de sortie peuvent devenir légèrement chauds au toucher durant l'utilisation. Il se peut que de l'air chaud sorte des orifices de ventilation situés sur les côtés du boîtier de l'appareil. C'est tout à fait normal.

INSTRUCTIONS DE MISE À LA TERRE POUR LES MODÈLES 5650H ET 4650D

Ce produit doit être mis à la terre. En cas de court-circuit électrique, la mise à la terre réduit le risque de choc électrique en fournissant un fil de décharge pour le courant électrique. Ce produit est équipé d'un cordon avec fil de mise à la terre et d'une fiche munie d'un fil de terre. La fiche doit être branchée dans une prise bien installée et munie d'un fil de terre.

▲ DANGER

Une mauvaise utilisation de la fiche munie d'un fil de terre peut créer des risques de choc électrique.

S'il faut réparer ou remplacer le cordon ou la fiche, contacter le fournisseur Sunrise qualifié.

1. L'appareil doit être utilisé sur un circuit nominal de 115 V et il comporte une fiche munie d'un fil de terre. Un adaptateur temporaire, qui ressemble à celui illustré sur

les figures B et C, peut être utilisé pour connecter cette fiche à une prise de courant bipolaire (tel que montré sur la figure B), si une prise appropriée munie d'un fil de terre n'est pas disponible. L'adaptateur temporaire ne devra être utilisé que jusqu'à ce qu'un électricien qualifié installe une prise appropriée munie d'un fil de terre (figure A). L'œillet de mise à la terre, la languette de contact ou le fil sortant de l'adaptateur doivent être branchés à une terre permanente, comme un couvercle de boîtes de prises de courant correctement mis à la terre. En cas d'utilisation de l'adaptateur, celui-ci doit être maintenu en place par une vis en métal.

2. S'il faut utiliser une rallonge, n'utiliser que des cordons à 3 conducteurs munis d'une fiche à trois lames et d'une prise de courant à trois fentes dans laquelle peut être branché l'appareil. Si le cordon d'alimentation est endommagé, ne pas utiliser l'appareil et contacter un fournisseur qualifié de Sunrise Medical.

GARDER CES INSTRUCTIONS.

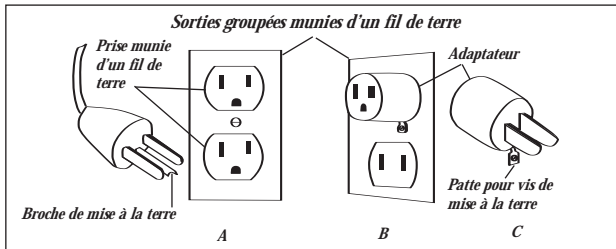

INTRODUCTION

Votre médecin vous a prescrit un médicament liquide pour traiter votre état respiratoire. Pour mieux utiliser ce médicament liquide, il vous a prescrit un compresseur / nébuliseur de la marque DeVilbiss. Votre compresseur / nébuliseur DeVilbiss convertit le médicament en une brume de particules fines de haute qualité qui pénètre profondément dans les poumons.

Veillez à bien lire et comprendre les informations de ce guide d'instructions. En suivant ces simples instructions et le conseil de votre médecin, votre compresseur deviendra un ajout efficace à votre routine thérapeutique.

Déclaration d'utilisation envisagée

Le compresseur/nébuliseur DeVilbiss est muni d'un compresseur d'air à courant alternatif qui fournit une source d'air comprimé en vue des soins médicaux à domicile. Le compresseur est utilisé avec un nébuliseur (pneumatique) à jet pour transformer certains médicaments à inhaler en aérosol à l'usage du patient. L'appareil peut être utilisé avec des patients adultes ou des enfants.

REMARQUE—Dans le cas de l'utilisation d'un nébuliseur autre que celui distribué par Sunrise Medical, vérifier que les caractéristiques de pression et (ou) de débit du nébuliseur (fonctionnant avec le compresseur DeVilbiss) répondent aux recommandations du fabricant.

PIÈCES IMPORTANTES DE VOTRE COMPRESSEUR DEVILBISS MODÈLES 4650 OU 5650

(Figures A et B)

1. Compartiment de rangement
2. Porte du compartiment de rangement avec les instructions de fonctionnement
3. Interrupteur principal
4. Bouchon du filtre
5. Connecteur de sortie d'air
6. Poignée de transport
7. Logement du cordon d'alimentation
8. Support du nébuliseur

REMARQUE- Les modèles 4650D et 5650H sont équipés d'une fiche bipolaire avec terre et ils doivent être mis à la terre. Tous les autres modèles sont équipés d'une fiche bipolaire.

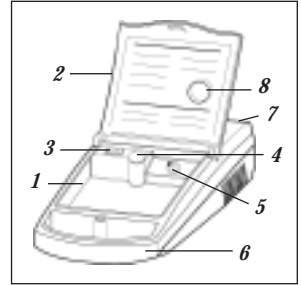

Figure A- 4650

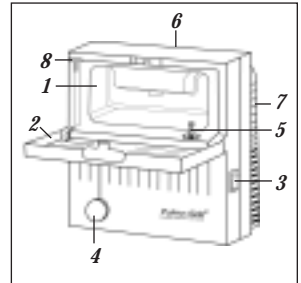

Figure B- 5650

PIÈCES IMPORTANTES DE VOTRE COMPRESSEUR DEVILBISS MODÈLES 3655 (Figures C & D)

1. Interrupteur principal
2. Filtre (non lavable)
3. Connecteur de sortie d'air
4. Poignée de transport
5. Logement du cordon d'alimentation

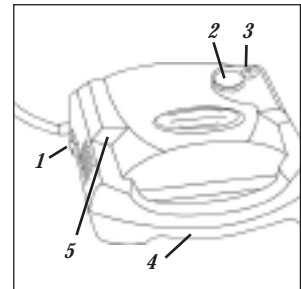

Figure C- 3655

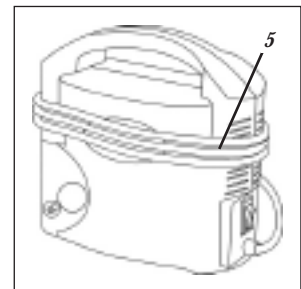
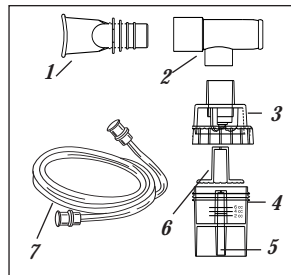

Figure D- 3655

PIÈCES IMPORTANTES DE VOTRE NÉBULISSEUR JETABLE

1. Embout buccal
2. Pièce en T
3. Couvercle
4. Chambre de médication
5. Connecteur d'admission d'air
6. Déflecteur
7. Tube



Nébuliseur Jetable

Les pièces du nébuliseur ne sont pas vendues séparément. Des nébuliseurs supplémentaires (pièce n° 4650D-621) sont disponibles chez le fournisseur de Sunrise.

PIÈCES IMPORTANTES DE VOTRE NÉBULISSEUR RÉUTILISABLE

1. Embout buccal
2. Couvercle
3. Déflecteur
4. Chambre de médication
5. Connecteur d'admission d'air
6. Adaptateur d'interrupteur (si applicable)

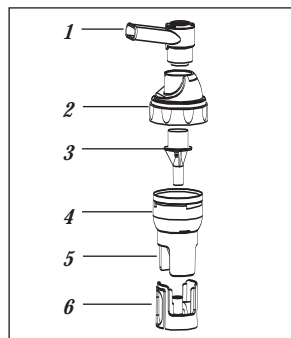

Nébuliseur Réutilisable

Les pièces du nébuliseur ne sont pas vendues séparément. Des nébuliseurs supplémentaires (pièce n° 800D/800C/800G) sont disponibles chez le fournisseur de Sunrise.

COMMENT FAIRE FONCTIONNER LE COMPRESSEUR

REMARQUE– Avant la mise en service initiale, il faut nettoyer le nébuliseur selon les instructions de nettoyage ci-dessous, ou tel que recommandé par le médecin ou le fournisseur de Sunrise.

Modèles 4650 et 5650 (étapes 1-3 et étapes 4-12)

1. Placer le compresseur sur une surface solide et de niveau, en sorte qu'il soit facile d'atteindre les commandes lorsque assis. Ne jamais bloquer les orifices à air du produit ou le placer sur une surface molle, comme sur les genoux du patient, un lit ou un canapé, où les orifices à air pourraient être obstrués.
2. Ouvrir la porte du compartiment de rangement.
3. S'assurer que l'interrupteur principal est dans la position d'arrêt (Off) **Figure 1**. Débarrasser le cordon d'alimentation et le brancher dans une prise de courant murale appropriée (se reporter aux *Spécifications*). Brancher les modèles 5650H et 4650D dans une prise

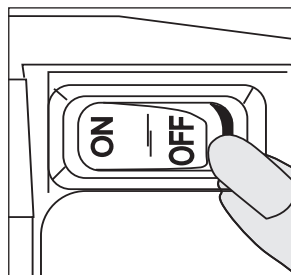

Figure 1

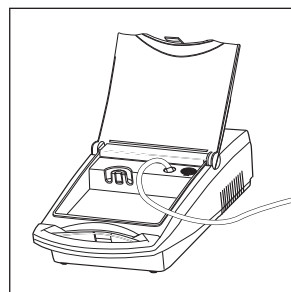

Figure 2

munie de fil de terre (se reporter aux *Instructions de mise à la terre*, au verso).

⚠ DANGER

Pour éviter les risques de choc électrique et l'endommagement du compresseur, le compresseur/nébuliseur DeVilbiss doit être utilisé à la source de courant spécifiée.

Modèles 3655 (étapes 1-3 et étapes 4-12)

1. Veiller à ce que l'interrupteur principal soit en position arrêt (OFF) (**Figure 1**) et dérouler le cordon d'alimentation.
2. Placer le compresseur de manière à ce que les pieds en caoutchouc reposent sur une surface stable et plate (**Figure 3**) afin de faciliter l'accès aux commandes en position assise. Ne jamais bloquer les orifices à air du produit ou le placer sur une surface molle, comme sur les genoux du patient, un lit ou un canapé, où les orifices à air pourraient être obstrués.
3. Brancher le cordon d'alimentation à une prise murale appropriée.



Figure 3

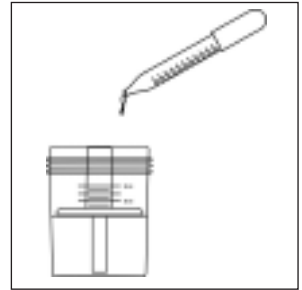

Figure 4

⚠ DANGER

Pour éviter les risques de choc électrique et l'endommagement du compresseur, le compresseur/nébuliseur DeVilbiss doit être utilisé à la source de courant spécifiée.

Tous les Modèles (Étapes 4-12)

4. Se laver les mains.
5. Brancher l'une des extrémités du tube du nébuliseur dans le connecteur d'admission d'air (**Figure 2** ou **3**).

REMARQUE– Dans des conditions d'humidité élevée, de la condensation (accumulation d'eau) peut se produire dans le tube du nébuliseur.

6. Assembler les pièces nettoyées du nébuliseur en mettant le déflecteur dans la chambre de médication. Ajouter les médicaments prescrits à la chambre de médication (**Figure 4**). Visser le couvercle du nébuliseur, tout en maintenant la chambre fixe (**Figure 5**).
7. Monter l'embout buccal et la pièce en T (si applicable) et les insérer dans la partie supérieure du couvercle du nébuliseur. En cas d'utilisation d'un

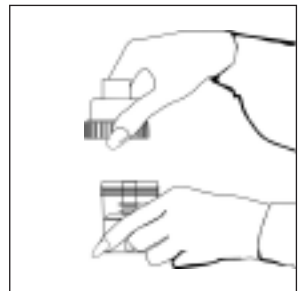

Figure 5

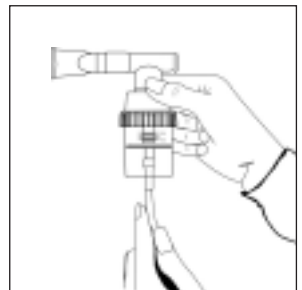

Figure 6

masque à aérosols, insérer la partie inférieure du masque directement dans la partie supérieure du couvercle du nébuliseur.

8. Attacher le tube au connecteur d'admission d'air du nébuliseur **Figure 6**.
9. Mettre l'interrupteur principal sur la position de marche (On) **Figure 1** pour démarrer le compresseur.
10. Commencer le traitement en plaçant l'embout buccal entre les dents. À mesure que l'aérosol commence à s'écouler, inspirer profondément et lentement par la bouche, avec la bouche fermée, et expirer ensuite lentement par la pièce buccale **Figure 7**. S'il faut interrompre le traitement, mettre simplement l'interrupteur sur la position d'arrêt (Off).

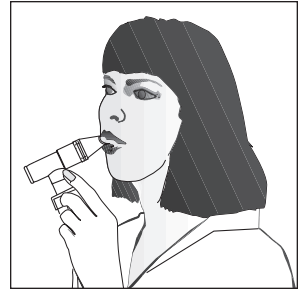

Figure 7



Figure 8

REMARQUE—Votre médecin peut vous recommander un mode de respiration particulier pendant le traitement. Dans ce cas, suivre ses recommandations.

11. En cas d'utilisation d'un masque à aérosols, mettre le masque par-dessus la bouche et le nez **Figure 8**. À mesure que l'aérosol commence à s'écouler, inspirer profondément et lentement par la bouche et expirer ensuite lentement.
12. Lorsque le traitement est terminé, arrêtez l'appareil en mettant l'interrupteur sur (Off). Débranchez l'appareil de la prise d'alimentation électrique murale.

NETTOYAGE DU NÉBULISEUR

Toutes les pièces du nébuliseur, à part le tube, doivent être nettoyées selon les instructions ci-dessous. Le médecin et/ou le représentant de Sunrise peuvent préciser une certaine procédure de nettoyage. Dans ce cas, suivre leurs recommandations.

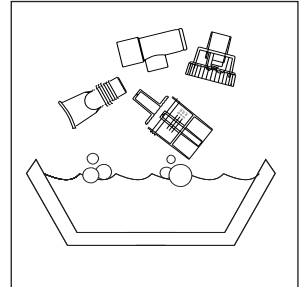

Figure 9

⚠ AVERTISSEMENT

Afin d'éviter les risques possibles d'infection à cause d'un médicament contaminé, il est conseillé de nettoyer le nébuliseur après chaque traitement aux aérosols. Désinfection recommandée une fois par jour.

Après chaque utilisation :

1. Avec l'interrupteur principal sur la position d'arrêt (Off), débrancher le cordon d'alimentation de la prise murale.

2. Déconnecter le tube du connecteur d'admission d'air et le mettre de côté.
3. Démonter l'embout buccal ou le masque du couvercle. Ouvrir la nébuliseur en tournant le couvercle en sens anti-horaire et enlever le piège.
4. Laver toutes les pièces, sauf le tube, dans une solution d'eau chaude et de détergent à vaisselle. Rincer sous un jet d'eau chaude du robinet pendant 30 secondes pour enlever tout résidu de détergent. Laisser sécher à l'air.
5. En ce qui concerne le nébuliseur réutilisable, le nettoyer tous les jours dans le panier supérieur du lave-vaisselle.

ATTENTION– Le nébuliseur DeVilbiss réutilisable peut être lavé en lave-vaisselle ; cependant, ne pas placer les éléments du nébuliseur DeVilbiss jetable dans un lave-vaisselle automatique car ceci risquerait de les endommager.

Désinfecter chaque jours :

1. Laisser tremper les pièces pendant 30 minutes dans une solution de trois parts d'eau chaude et une part de vinaigre blanc, dans un récipient ou bol propre (**Figure 9**) Ou utiliser un désinfectant bactérien germicide médical, disponible chez le fournisseur. Suivre à la lettre les instructions du fabricant.
2. Avec les mains propres, enlever les pièces de la solution désinfectante, les rincer à l'eau chaude du robinet et les laisser sécher à l'air sur une serviette propre en papier. Les ranger dans un sac à fermeture par pression et glissière.

REMARQUE– Ne pas éponger les pièces du nébuliseur, car ceci pourrait les contaminer.

▲ AVERTISSEMENT

Pour éviter tout risque possible d'infection due aux solutions de nettoyage contaminées, préparer toujours une solution fraîche pour chaque cycle de nettoyage et jeter la solution après chaque utilisation.

3. Garder la surface externe du tube exempte de poussière en l'époussetant régulièrement. Il n'est pas nécessaire de laver le tube du nébuliseur jetable, car seulement de l'air filtré y passe.

REMARQUE– Le nébuliseur jetable DeVilbiss peut durer pendant au moins 15 jours, et peut-être plus, en fonction de son usage. Un bon nettoyage aidera à prolonger la durée de vie du nébuliseur. Comme il est jetable, il est recommandé de garder un autre nébuliseur à portée de main à tout moment. Sunrise fabrique aussi le Nébuliseur Réutilisable DeVilbiss qui est garanti au lave-vaisselle et qui peut être nettoyé et réutilisé pendant un an.

NETTOYAGE DU COMPRESSEUR

1. Avec l'interrupteur principal sur la position d'arrêt (Off), débrancher le cordon d'alimentation de la prise murale.
2. Essuyer l'extérieur du coffret du compresseur à l'aide d'un chiffon mouillé propre tous les deux ou trois jours, pour le garder exempt de poussière.

▲ DANGER

Ne pas immerger le compresseur dans de l'eau, car ceci pourrait l'endommager.

CHANGEMENT DU FILTRE

Modèles 4650 et 5650

1. Le filtre doit être changé tous les 6 mois ou plus tôt s'il change de couleur et devient entièrement gris.
2. Enlever le couvercle du filtre en le saisissant fermement et en le tirant pour le sortir de l'appareil (**Figure A ou B**).
3. Enlever le filtre sale avec les doigts et le jeter.
4. Le remplacer par un nouveau filtre de DeVilbiss (pièce n° 5650D-602). Des filtres supplémentaires peuvent être achetés chez le fournisseur Sunrise.
5. Pousser le couvercle du filtre avec le nouveau filtre en position.

ATTENTION– Ne pas réutiliser ou laver le filtre d'air d'admission DeVilbiss ou remplacer celui-ci par tout autre matériau, tel que du coton. Cela aurait pour conséquences d'endommager le compresseur.

REMARQUE– Un filtre supplémentaire est emballé avec les appareils des séries 4650 et 5650.

Modèle 3655

1. Changer le filtre au moins tous les 6 mois ou avant s'il se décolore.
2. Enlever le filtre (**Figure C**) en le saisissant fermement et en le retirant de l'appareil. Le jeter.
3. Le remplacer par un nouveau filtre de DeVilbiss (pièce n° 3655D-601). Des filtres supplémentaires peuvent être achetés chez le fournisseur Sunrise.
4. Mettre en place le nouveau filtre.

ATTENTION– Ne pas réutiliser ou laver le filtre d'air d'admission DeVilbiss ou remplacer celui-ci par tout autre matériau, tel que du coton. Cela aurait pour conséquences d'endommager le compresseur.

ENTRETIEN

Tout entretien devra être effectué par un fournisseur de Sunrise qualifié ou un centre de réparations autorisé.

DANGER

Danger de choc électrique. Tout démontage et entretien devra être effectué par un fournisseur de Sunrise qualifié.

SPÉCIFICATIONS

Dimensions– Série 3655Largeur 19,1 cm x Hauteur 10,2 cm x Profondeur 18,3 cm
(7,5 po x 4,0 po x 7,2 po)
Série 4650Largeur 18 cm x Hauteur 10 cm x Profondeur 33 cm
(7 po x 3,8 po x 13 po)
Série 5650Largeur 26 cm x Hauteur 27 cm x Profondeur 17 cm
(10,1 po x 10,5 po x 6,5 po)

Poids– Série 36552,18 kg (4,8 lbs)
Série 46502,40 kg (5,3 lbs)
Série 56503,2 kg (7,1 lbs)

Exigences d'électricité–3655D, 3655T, 4650D et 4650I2,5 A, 115 V c.a. (±10%) 60 Hz
3655I et 4650I1,4 A, 230 V c.a. (±10%) 50 Hz
3655K et 3655P1,4 A, 230 V c.a. (±10%) 60 Hz
5650D, 5650H et 5650C1,3 A, 115 V c.a. 60 Hz
5650I0,8 A, 230 V c.a. 50 Hz
5650K et 5650P0,8 A, 230 V c.a. 50/60 Hz

Niveau sonore– Série 365558 dBA
Série 465053 dBA
Série 565051 dBA

Puissance absorbée– 3655D, 3655T, 4650D et 4650Imax. 140 W
3655I, 3655K, 3655P et 4650Imax. 160 W
5650D, 5650H et 5650Cmax. 90 W
5650I, 5650K et 5650Pmax. 100 W

Pression max. du compresseur– Série 3655 et 465035 psig ou plus (241 kPa)*
Série 565030 psig ou plus (206 kPa)*

Flux d'air libre du compresseur– Série 3655 et 46508 l/min ou plus*
Série 56509 l/min ou plus*

Amplitude de températures

de service tous modèles, excepté le 5650C+40° to +104°F (+5 to +40°C)
5650C+40° to +101°F (+5 to +38.5°C)

Humidité de serviceup to 95% non-condensing

Température de stockage et de transport-40° to +158°F (-40° to +70°C)

Humidité de stockage et de transportup to 95% non-condensing

Capacité du nébuliseur fourni (tous les modèles)6 ml (cc)

Taux de nébulisation du nébuliseur fourni (tous les modèles) ..0,15 ml/min ou plus*

DAMM du nébuliseur fourni (tous les modèles)Moins de 5 microns**

*Les conditions peuvent varier en fonction de l'altitude au-dessus du niveau de la mer, de la pression barométrique, et de la température.

**Valeur déterminée avec un débit minimum par le nébuliseur (20°C, au niveau de la mer).

Aucun matériau dangereux n'a été utilisé dans la fabrication de cet appareil ; par conséquent, aucun risque n'est associé à la mise au rebut de l'équipement.

Ce produit (modèles 3655D et 3655T) est conforme à la norme suivante portant sur la compatibilité électromagnétique : IEC 60601-1-2:2ème édition

Classes d'équipement de 3655D et 3655T:

Protection contre les décharges électriques :.....Classe II
 Degré de protection contre les décharges électriques :.....Type BF
 Équipement non utilisable en présence d'un mélange anesthésique inflammable avec de l'air ou avec de l'oxygène ou avec de l'oxyde d'azote
 Mode de fonctionnement :Fonctionnement continu

GARANTIE LIMITÉE DE CINQ ANS POUR LES PIÈCES DU COMPRESSEUR

Tous compresseurs DeVilbiss sont garantis exempts de tout défaut de matériau et de fabrication pendant cinq ans à compter de la date d'achat. Toute pièce défectueuse sera réparée ou remplacée, au choix de Sunrise, si l'appareil n'a pas été réparé sans autorisation ou utilisé de façon inappropriée pendant cette période. S'assurer que le mauvais fonctionnement n'est pas dû au nettoyage inapproprié ou au fait de ne pas avoir suivi les directives. S'il faut le réparer, contacter le fournisseur Sunrise ou le Service technique de Sunrise au 800-333-4000 (814-443-4881) (Canada 800-263-3390 ou 905-660-2459) pour instructions. REMARQUE – Cette garantie ne couvre pas la fourniture d'un compresseur de remplacement, la compensation pour le coût de louage d'un autre compresseur pendant que l'appareil est réparé, ou le coût de main-d'œuvre pour la réparation ou le remplacement de la (des) pièce(s) défectueuse(s).

IL N'EXISTE AUCUNE AUTRE GARANTIE EXPRESSE. TOUTES GARANTIES IMPLICITES, INCLUANT CELLES DE COMMERCIALISABILITÉ ET D'ADAPTATION À UN USAGE PARTICULIER, SONT LIMITÉES À LA DURÉE DE LA GARANTIE LIMITÉE EXPRESSE ET SELON L'ÉTENDUE PRÉVUE PAR LA LOI. TOUTES GARANTIES IMPLICITES SONT EXCLUSES. CETTE GARANTIE CONSTITUE LE SEUL RECOURS ET LA SEULE RESPONSABILITÉ POUR TOUS DOMMAGES INDIRECTS ET CONSÉCUTIFS EN VERTU DE L'UNE OU L'AUTRE GARANTIE, ET TOUTES AUTRES GARANTIES SONT EXCLUSES DANS LES LIMITES D'EXCLUSION PERMISES PAR LA LOI. CERTAINES PROVINCES NE PERMETTENT AUCUNE LIMITE QUANT À LA DURÉE DE LA GARANTIE IMPLICITE, NI DE LIMITE D'EXCLUSION POUR DES DOMMAGES INDIRECTS OU CONSÉCUTIFS. IL EST DONC POSSIBLE QUE LA LIMITE OU L'EXCLUSION DÉCRITE CIDESSUS NE S'APPLIQUE PAS.

Cette garantie vous offre des droits légaux spécifiques, et il est possible que vous ayez aussi d'autres droits qui varient d'une province à l'autre.

NOTE DU FABRICANT

Nous vous remercions d'avoir choisi un compresseur/nébuliseur DeVilbiss. Nous souhaitons que vous soyez un client satisfait. Si vous avez des questions ou des commentaires, veuillez les envoyer à l'adresse ci-dessous.

POUR DES RÉPARATIONS, APPELER LE FOURNISSEUR SUNRISE AUTORISÉ :	
_____	_____
_____	_____
Téléphone _____	_____
Date d'achat _____	_____
N° . de série _____	_____



Sunrise Medical

Respiratory Products Division
100 DeVilbiss Drive
Somerset, Pennsylvania 15501-2125
USA
814-443-4881

Sunrise Medical Canada, Inc.

237 Romina Drive, Unit 3
Concord, Ontario L4K 4V3
CANADA
905-660-2459

Sunrise Medical Ltd.

Sunrise Business Park
High Street
Wollaston, West Midlands DY8 4PS
ENGLAND
44-138-444-6688

Sunrise Medical Pty. Limited

15 Carrington Road, Unit 7
Castle Hill NSW 2154
AUSTRALIA
61-2-9899-3144

Sunrise Medical

Division Respiratoire
13 Rue de la Painguetterie
37390 Chanceaux / Choissille
FRANCE
33-274-55 44-00

Sunrise Medical

DeVilbiss Produkte
Industriegebiet
69254 Malsch/Heidelberg
GERMANY
49-7253-980-460

Sunrise Medical Benelux

Pascalbaan 3
Nieuwegein 3439 MP
NETHERLANDS
31-3060-82-100

Sunrise Medical

Rehabsenteret
1450 Nesoddtangen
NORWAY
47-66-96-38-00